

Маркировочная табличка KS (однострочная)

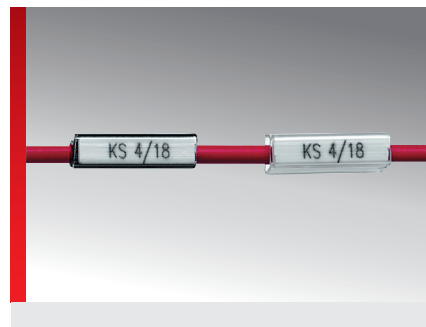
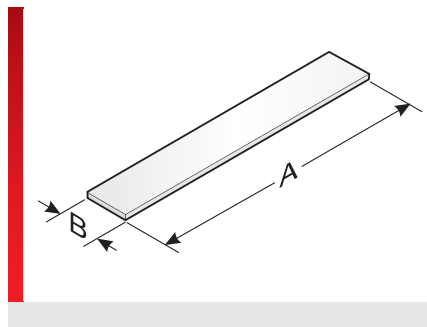
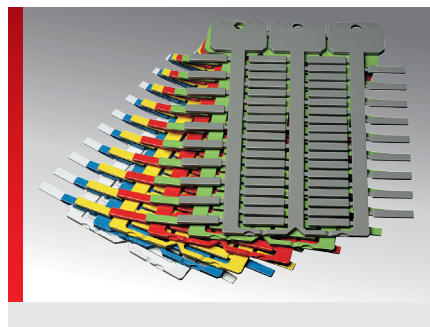

ИНФОРМАЦИЯ О ПРОДУКЦИИ

Высококачественная универсальная маркировочная табличка без содержания галогенов. Маркировочная табличка KS 4/x монтируется на жилы, кабели, провода или шланги с помощью втулок КТ, КТН, КТН/Q или держателей КМ, КМН, КМН/Q или КТН.

- Маркировочная табличка доступна в различных вариантах длины и цвета.
- Возможность индивидуальной идентификации проекта благодаря большой поверхности для надписи.

СПЕЦИФИКАЦИЯ

	Поликарбонат (PC)
	-40 – 130 °C
	V0
	Однострочная маркировка

Тип	№ для заказа	Цвет	RAL аналогичный	Маркировка Большой мм (B x A)	Область печати мм	Количество Символ/Строки	Количество На Рама	Панель	Программное обеспечение Тип	Кол./уп. шт.
Длина таблички 10 мм, исполнение мата в 4 слоя										
KS 4/10 4ST	86361084	Белый	9016	4,00 x 10,00	4,00 x 10,00	5 / 1	64	GP4	A86	1024
Длина таблички 12 мм, исполнение мата в 4 слоя										
KS 4/12 4ST	86361086	Белый	9016	4,00 x 12,00	4,00 x 12,00	6 / 1	64	GP4	A87	1024
KS 4/12 4ST	86361087	Желтый	1018	4,00 x 12,00	4,00 x 12,00	6 / 1	64	GP4	430	1024
Длина таблички 12 мм										
KS 4/12	86361026	Белый	9016	4,00 x 12,00	4,00 x 12,00	6 / 1	57	GP3	6	1026
KS 4/12	86361018	Желтый	1018	4,00 x 12,00	4,00 x 12,00	6 / 1	57	GP3	7	1026
KS 4/12	86361020	Красный	2012	4,00 x 12,00	4,00 x 12,00	6 / 1	57	GP3	8	1026
KS 4/12	86361022	Зеленый	6018	4,00 x 12,00	4,00 x 12,00	6 / 1	57	GP3	9	1026
KS 4/12	86361024	Синий	5012	4,00 x 12,00	4,00 x 12,00	6 / 1	57	GP3	10	1026
KS 4/12	86361019	Оранжевый	2011	4,00 x 12,00	4,00 x 12,00	6 / 1	57	GP3	60	1026
Длина таблички 12 мм (высокая плотность прокладки)										
KS 4/12 ST	86361072	Белый	9016	4,00 x 12,00	4,00 x 12,00	6 / 1	72	GP3	6ST	1296
KS 4/12 ST	86361073	Желтый	1018	4,00 x 12,00	4,00 x 12,00	6 / 1	72	GP3	7ST	1296
KS 4/12 ST	86361074	Красный	2012	4,00 x 12,00	4,00 x 12,00	6 / 1	72	GP3	8ST	1296
Длина таблички 12 мм, уплощенная ножка										
KS 4/12-AF	86361027	Белый	9016	4,00 x 12,00	4,00 x 12,00	6 / 1	57	GP3	6AF	1026

Маркировочная табличка KS (однострочная)

Тип	№ для заказа	Цвет	RAL аналогичный	Маркировка Большой мм (В x А)	Область печати мм	Количество Символ/Строки	Количество На Рама	Панель	Программное обеспечение Тип	Кол./уп. шт.
Длина таблички 15 мм, исполнение мата в 4 слоя										
KS 4/15 4ST	86361088	Белый	9016	4,00 x 15,00	4,00 x 15,00	8 / 1	64	GP4	A88	1024
Длина таблички 18 мм										
KS 4/18	86361036	Белый	9016	4,00 x 18,00	4,00 x 18,00	10 / 1	57	GP3	1	1026
KS 4/18	86361028	Желтый	1018	4,00 x 18,00	4,00 x 18,00	10 / 1	57	GP3	2	1026
KS 4/18	86361030	Красный	2012	4,00 x 18,00	4,00 x 18,00	10 / 1	57	GP3	3	1026
KS 4/18	86361032	Зеленый	6018	4,00 x 18,00	4,00 x 18,00	10 / 1	57	GP3	4	1026
KS 4/18	86361034	Синий	5012	4,00 x 18,00	4,00 x 18,00	10 / 1	57	GP3	5	1026
KS 4/18	86361033	Оранжевый	2011	4,00 x 18,00	4,00 x 18,00	10 / 1	57	GP3	10	1026
KS 4/18	86361035	Коричневый	8003	4,00 x 18,00	4,00 x 18,00	10 / 1	57	GP3	1B	1026
KS 4/18	86361029	Лиловый	4005	4,00 x 18,00	4,00 x 18,00	10 / 1	57	GP3	1L	1026
KS 4/18	86361031	Розовый	4010	4,00 x 18,00	4,00 x 18,00	10 / 1	57	GP3	1R	1026
KS 4/18	86361228	Серый	7038	4,00 x 18,00	4,00 x 18,00	10 / 1	57	GP3	1G	1026
Длина таблички 18 мм (высокая плотность прокладки)										
KS 4/18 ST	86361080	Белый	9016	4,00 x 18,00	4,00 x 18,00	10 / 1	72	GP3	1ST	1296
KS 4/18 ST	86361081	Желтый	1018	4,00 x 18,00	4,00 x 18,00	10 / 1	72	GP3	2ST	1296
KS 4/18 ST	86361082	Красный	2012	4,00 x 18,00	4,00 x 18,00	10 / 1	72	GP3	3ST	1296
Длина таблички 18 мм, уплощенная ножка										
KS 4/18-AF	86361037	Белый	9016	4,00 x 18,00	4,00 x 18,00	10 / 1	57	GP3	5AF	1026
Длина таблички 23 мм										
KS 4/23	86361064	Белый	9016	4,00 x 23,00	4,00 x 23,00	12 / 1	34	GP3	11A	1020
KS 4/23	86361066	Желтый	1018	4,00 x 23,00	4,00 x 23,00	12 / 1	34	GP3	11B	1020
KS 4/23	86361068	Красный	2012	4,00 x 23,00	4,00 x 23,00	12 / 1	34	GP3	11C	1020
Длина таблички 30 мм										
KS 4/30	86361042	Белый	9016	4,00 x 30,00	4,00 x 30,00	16 / 1	34	GP3	15	1020
KS 4/30	86361246	Желтый	1018	4,00 x 30,00	4,00 x 30,00	16 / 1	34	GP3	17	1020
KS 4/30	86361240	Красный	2012	4,00 x 30,00	4,00 x 30,00	16 / 1	34	GP3	16	1020
KS 4/30	86361244	Зеленый	6018	4,00 x 30,00	4,00 x 30,00	16 / 1	34	GP3	19	1020
KS 4/30	86361242	Синий	5012	4,00 x 30,00	4,00 x 30,00	16 / 1	34	GP3	18	1020
KS 4/30 PE	86361043	Зеленый/желтый		4,00 x 30,00	4,00 x 30,00	16 / 1	34	GP3	15P	1020
Длина таблички 12 мм, удлиненное исполнение мата										
KS 4/12 L	86362026	Белый	9016	4,00 x 12,00	4,00 x 12,00	6 / 1	57	GP3	477	1026
KS 4/12 L	86362018	Желтый	1018	4,00 x 12,00	4,00 x 12,00	6 / 1	57	GP3	478	1026
KS 4/12 L	86362020	Красный	2012	4,00 x 12,00	4,00 x 12,00	6 / 1	57	GP3	479	1026
KS 4/12 L	86362022	Зеленый	6018	4,00 x 12,00	4,00 x 12,00	6 / 1	57	GP3	480	1026
KS 4/12 L	86362024	Синий	5012	4,00 x 12,00	4,00 x 12,00	6 / 1	57	GP3	481	1026
Длина таблички 18 мм, удлиненное исполнение мата										
KS 4/18 L	86362036	Белый	9016	4,00 x 18,00	4,00 x 18,00	10 / 1	57	GP3	472	1026
KS 4/18 L	86362028	Желтый	1018	4,00 x 18,00	4,00 x 18,00	10 / 1	57	GP3	473	1026

Маркировочная табличка KS (однострочная)

Тип	№ для заказа	Цвет	RAL аналогичный	Маркировка Большой мм (В x А)	Область печати мм	Количество Символ/Строки	Количество На Рама	Панель	Программное обеспечение Тип	Кол./уп. шт.
KS 4/18 L	86362030	Красный	2012	4,00 x 18,00	4,00 x 18,00	10 / 1	57	GP3	474	1026
KS 4/18 L	86362032	Зеленый	6018	4,00 x 18,00	4,00 x 18,00	10 / 1	57	GP3	475	1026
KS 4/18 L	86362034	Синий	5012	4,00 x 18,00	4,00 x 18,00	10 / 1	57	GP3	476	1026
Длина таблички 23 мм, удлиненное исполнение мата										
KS 4/23 L	86362064	Белый	9016	4,00 x 23,00	4,00 x 23,00	12 / 1	34	GP3	459	1020
KS 4/23 L	86362066	Желтый	1018	4,00 x 23,00	4,00 x 23,00	12 / 1	34	GP3	460	1020
KS 4/23 L	86362068	Красный	2012	4,00 x 23,00	4,00 x 23,00	12 / 1	34	GP3	461	1020
Длина таблички 30 мм, удлиненное исполнение мата										
KS 4/30 L	86362042	Белый	9016	4,00 x 30,00	4,00 x 30,00	16 / 1	34	GP3	462	1020
KS 4/30 L	86362046	Желтый	1018	4,00 x 30,00	4,00 x 30,00	16 / 1	34	GP3	463	1020
KS 4/30 L	86362040	Красный	2012	4,00 x 30,00	4,00 x 30,00	16 / 1	34	GP3	464	1020
KS 4/30 L	86362044	Зеленый	6018	4,00 x 30,00	4,00 x 30,00	16 / 1	34	GP3	465	1020
KS 4/30 L	86362045	Синий	5012	4,00 x 30,00	4,00 x 30,00	16 / 1	34	GP3	466	1020

СВОЙСТВА МАТЕРИАЛОВ



Поликарбонат (PC)

ТЕРМИЧЕСКИЕ СВОЙСТВА



Температура/диапазон температур
-40 – 130 °C

ПОЖАРОСТОЙКОСТЬ



Класс горючести
V0

ОБЩИЕ ТЕХНИЧЕСКИЕ ХАРАКТЕРИСТИКИ



Однострочная маркировка





ТЕХНИЧЕСКАЯ ИНФОРМАЦИЯ



Без содержания галогенов

Маркировочная табличка KS (однострочная)

СПОСОБ МОНТАЖА

-  Система втулок
-  Система кабельных хомутов с втулкой
-  Система зажимов
-  Система автоматических зажимов

ОБОРУДОВАНИЕ ДЛЯ МАРКИРОВКИ

-  Плоттер
-  Лазер
-  Струйная печать

Все сведения, содержащиеся в наших проспектах и каталогах, а также в Интернете, основываются на сегодняшнем уровне знаний об описанной продукции.

Предоставленные фирмой Murrplastik электронные данные и файлы, в частности файлы САПР, основываются на сегодняшнем уровне знаний об описанной продукции.

Этой информацией не может быть обоснована юридически обязательная гарантия определенных свойств или пригодности для определенной цели применения.

Все сведения о химических и физических свойствах нашей продукции, а также практические устные, письменные рекомендации и результаты экспериментов мы приводим добросовестно.

Они не освобождают покупателя от обязанности проведения собственных испытаний и экспериментов для определения конкретной пригодности продукции к предполагаемой цели применения.

Фирма Murrplastik не дает гарантии в отношении актуальности, правильности, полноты или качества предоставленной информации.

Фирма Murrplastik не несет ответственности за ущерб, возникающий из использования продукции.

Фирма Murrplastik оставляет за собой право на внесение технических изменений и улучшений в рамках непрерывного усовершенствования своих изделий и услуг.

В остальном, действуют наши общие условия продажи.

© Murrplastik Systemtechnik GmbH • proID_69881~20170801~891586~acs_mod_ks_ein