

Маркер положения

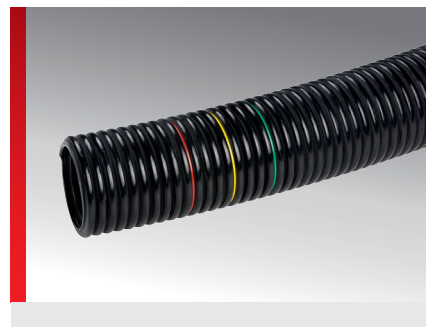

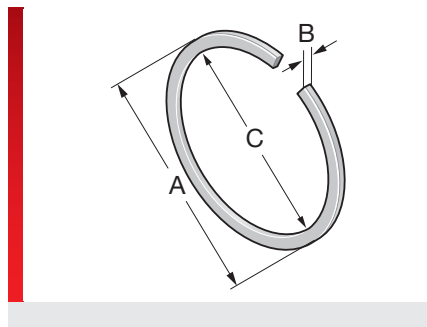

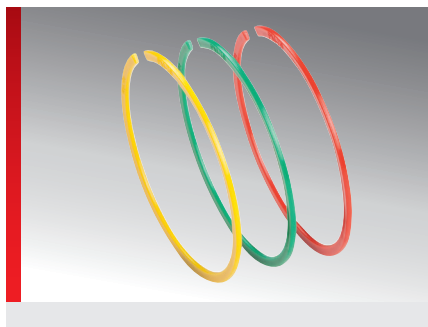



ИНФОРМАЦИЯ О ПРОДУКЦИИ

Маркировка шлангов для разнообразного применения в робототехнике и машиностроении.

В считанные секунды наносится на защитные шланги для проводов EW и EWX.

СПЕЦИФИКАЦИЯ

 -20 – 105 °C
 HB





Тип	№ для заказа	Цвет	A мм	B мм	Кол./уп. шт.
Комплект пружин					
Маркер положения — 36 — зеленый	83692636	Зеленый	32,70	1,75	5
Маркер положения — 36 — желтый	83692641	Желтый	32,70	1,75	5
Маркер положения — 36 — красный	83692646	Красный	32,70	1,75	5
Маркер положения — набор 36	83692690		32,70	1,75	1
Маркер положения — 48 — зеленый	83692637	Зеленый	41,20	1,75	5
Маркер положения — 48 — желтый	83692642	Желтый	41,20	1,75	5
Маркер положения — 48 — красный	83692647	Красный	41,20	1,75	5
Маркер положения — набор 48	83692692		41,20	1,75	1
Маркер положения — 56 — зеленый	83692638	Зеленый	59,10	1,75	5
Маркер положения — 56 — желтый	83692643	Желтый	59,10	1,75	5
Маркер положения — 56 — красный	83692648	Красный	59,10	1,75	5
Маркер положения — набор 56	83692694		59,10	1,75	1
Маркер положения — 70 — зеленый	83692639	Зеленый	70,50	1,75	5
Маркер положения — 70 — желтый	83692644	Желтый	70,50	1,75	5
Маркер положения — 70 — красный	83692649	Красный	70,50	1,75	5
Маркер положения — набор 70	83692698		70,50	1,75	1

ТЕРМИЧЕСКИЕ СВОЙСТВА

 **Температура/диапазон температур**
 -20 – 105 °C

ПОЖАРОСТОЙКОСТЬ

 **Класс горючести**
 HB

Маркер положения

ДОПУСКИ И РАЗРЕШЕНИЯ НА ЭКСПЛУАТАЦИЮ



Допуск ROVI

ТЕХНИЧЕСКАЯ ИНФОРМАЦИЯ



Без содержания галогенов



Без содержания силикона

СООТВЕТСТВИЕ



CE (директива EC 765/2008)



RoHS (директива EC 202/95/EG)

Все сведения, содержащиеся в наших проспектах и каталогах, а также в Интернете, основываются на сегодняшнем уровне знаний об описанной продукции.

Предоставленные фирмой Murrplastik электронные данные и файлы, в частности файлы САПР, основываются на сегодняшнем уровне знаний об описанной продукции.

Этой информацией не может быть обоснована юридически обязательная гарантия определенных свойств или пригодности для определенной цели применения.

Все сведения о химических и физических свойствах нашей продукции, а также практические устные, письменные рекомендации и результаты экспериментов мы приводим добросовестно.

Они не освобождают покупателя от обязанности проведения собственных испытаний и экспериментов для определения конкретной пригодности продукции к предполагаемой цели применения.

Фирма Murrplastik не дает гарантии в отношении актуальности, правильности, полноты или качества предоставленной информации.

Фирма Murrplastik не несет ответственности за ущерб, возникающий из использования продукции.

Фирма Murrplastik оставляет за собой право на внесение технических изменений и улучшений в рамках непрерывного совершенствования своих изделий и услуг.

В остальном, действуют наши общие условия продажи.

© Murrplastik Systemtechnik GmbH • proID_126727~20170902~891583~aur_tecb_posmark