

Тип VT

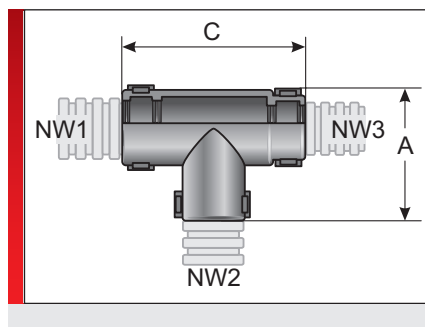

ИНФОРМАЦИЯ О ПРОДУКЦИИ

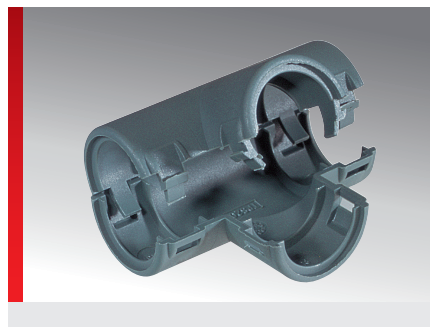



Шланговые распределители VT изготавливаются из специально модифицированного полиамида 6. Они служат для соединения защитных шлангов для проводов Murrplastik одинакового и различного диаметра. Распределители имеют нижеследующие преимущества.

- Легкий монтаж благодаря функции

защелкивания

- Благодаря разъемной конструкции простая прокладка проводов
- Распределитель охватывает шланг, благодаря чему может быть использовано все внутреннее пространство шланга.

СПЕЦИФИКАЦИЯ

	Модифицированный полиамид PA 6
	IP 42
	-40 – 110 °C Кратковременно 140 °C
	V0 Затухающий самостоятельно
	RoHS

Тип	№ для заказа	Цвет	Для Murrflex с NW1/NW2/NW3	A мм	C мм	Кол./уп. шт.
Шланговый распределитель для Murrflex EW и EWX						
VT 080808	83702410	Черный	06 / 06 / 06	31,10	45,20	10
VT 120808	83702412	Черный	09 / 06 / 06	31,10	45,20	10
VT 120812	83702414	Черный	09 / 06 / 09	31,10	45,20	10
VT 121208	83702416	Черный	09 / 09 / 06	31,10	45,20	10
VT 121212	83702418	Черный	09 / 09 / 09	31,10	45,20	10
VT 160816	83702420	Черный	11 / 06 / 11	34,80	49,10	10
VT 161212	83702422	Черный	11 / 09 / 09	34,80	49,10	10
VT 161216	83702424	Черный	11 / 09 / 11	34,80	49,10	10
VT 161612	83702426	Черный	11 / 11 / 09	34,80	49,10	10
VT 161616	83702428	Черный	11 / 11 / 11	34,80	49,10	10
VT 200820	83702430	Черный	16 / 06 / 16	41,00	56,50	10
VT 201216	83702432	Черный	16 / 09 / 11	41,00	56,50	10
VT 201220	83702434	Черный	16 / 09 / 16	41,00	56,50	10
VT 201616	83702436	Черный	16 / 11 / 11	41,00	56,50	10
VT 201620	83702438	Черный	16 / 11 / 16	41,00	56,50	10
VT 202016	83702440	Черный	16 / 16 / 11	41,00	56,50	10
VT 202020	83702441	Черный	16 / 16 / 16	41,00	56,50	10
VT 281220	83702442	Черный	21 / 09 / 16	48,60	64,50	10
VT 281620	83702444	Черный	21 / 11 / 16	48,60	64,50	10
VT 282020	83702446	Черный	21 / 16 / 16	48,60	64,50	10
VT 281228	83702448	Черный	21 / 09 / 21	48,60	64,50	10
VT 281628	83702450	Черный	21 / 11 / 21	48,60	64,50	10
VT 282028	83702452	Черный	21 / 16 / 21	48,60	64,50	10
VT 282828	83702454	Черный	21 / 21 / 21	48,60	64,50	10

Тип VT

Тип	№ для заказа	Цвет	Для Murrflex с NW1/NW2/NW3	A мм	C мм	Кол./уп. шт.
VT 321632	83702456	Черный	29 / 11 / 29	55,30	72,00	10
VT 322032	83702458	Черный	29 / 16 / 29	55,30	72,00	10
VT 323232	83702460	Черный	29 / 29 / 29	72,00	55,30	10

СВОЙСТВА МАТЕРИАЛОВ



Модифицированный полиамид PA 6

МЕХАНИЧЕСКИЕ ХАРАКТЕРИСТИКИ



Степень защиты
IP 42

ТЕРМИЧЕСКИЕ СВОЙСТВА



Температура/диапазон температур
-40 – 110 °C Кратковременно 140 °C

ПОЖАРОСТОЙКОСТЬ



Класс горючести
V0 Затухающий самостоятельно

ТЕХНИЧЕСКАЯ ИНФОРМАЦИЯ



Без содержания галогенов

СООТВЕТСТВИЕ



RoHS (директива ЕС 202/95/EG)

Все сведения, содержащиеся в наших проспектах и каталогах, а также в Интернете, основываются на сегодняшнем уровне знаний об описанной продукции.

Представленные фирмой Murrplastik электронные данные и файлы, в частности файлы САПР, основываются на сегодняшнем уровне знаний об описанной продукции.

Этой информацией не может быть обоснована юридически обязательная гарантия определенных свойств или пригодности для определенной цели применения.

Все сведения о химических и физических свойствах нашей продукции, а также практические устные, письменные рекомендации и результаты экспериментов мы приводим добросовестно.

Они не освобождают покупателя от обязанности проведения собственных испытаний и экспериментов для определения конкретной пригодности продукции к предполагаемой цели применения.

Фирма Murrplastik не несет ответственности за ущерб, возникающий из использования продукции.

Фирма Murrplastik не несет ответственности за ущерб, возникающий из использования продукции.

Фирма Murrplastik оставляет за собой право на внесение технических изменений и улучшений в рамках непрерывного совершенствования своих изделий и услуг.

В остальном, действуют наши общие условия продажи.

© Murrplastik Systemtechnik GmbH • prod_65891~20161202~891583~suv_vt