

## Typ WKK-EX (Kunststoffausführung)

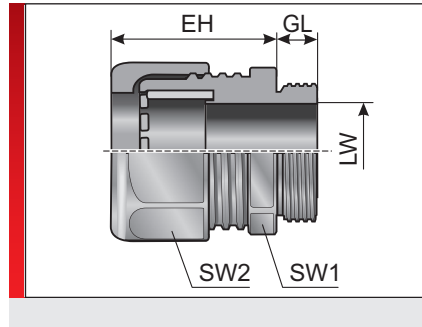





### PRODUKTINFORMATION

Die WKK-Ex Kabelverschraubungen werden aus speziell modifiziertem Polyamid und die Formdichtung aus NBR gefertigt. Die Materialien sind halogen-, phosphor- und cadmiumfrei.

Die WKK-Ex Kabelverschraubungen zeichnen sich durch nachstehende Vorteile aus:

- Montagefreundlich
- Zugelassen für Ex-Bereiche
- Großer Klemmbereich

### SPEZIFIKATION

	mod. Polyamid PA 6 Verschraubung Perbunan (NBR) Formdichtung
	IP 54 bei planer Oberfläche bis IP65 IP 68 mit zusätzlichem O-Ring Typ OR bis 10 bar
	-20 – 105 °C
	V0 selbstverlöschend



Typ	Bestell-Nr.	Farbe	Anschlussgewinde	Klemmbereich (LW) mm	EH mm	GL mm	SW 1 / 2 mm	VPE St.
<b>Pg Gewinde</b>								
WKK/Ex-Pg 07 <sup>1)</sup>	84101250	Schwarz	Pg 07	3,00 – 6,50	21,00	8,00	15,00 / 15,00	50
WKK/Ex-Pg 09 <sup>1)</sup>	84101252	Schwarz	Pg 09	4,00 – 8,00	22,00	8,00	19,00 / 19,00	50
WKK/Ex-Pg 11 <sup>1)</sup>	84101254	Schwarz	Pg 11	5,00 – 10,00	25,00	8,00	22,00 / 22,00	50
WKK/Ex-Pg 13,5 <sup>2)</sup>	84101256	Schwarz	Pg 13,5	6,00 – 12,00	27,00	9,00	24,00 / 24,00	50
WKK/Ex-Pg 16 <sup>2)</sup>	84101258	Schwarz	Pg 16	10,00 – 14,00	28,00	10,00	27,00 / 27,00	50
WKK/Ex-Pg 21 <sup>2)</sup>	84101260	Schwarz	Pg 21	13,00 – 18,00	31,00	11,00	33,00 / 33,00	50
WKK/Ex-Pg 29 <sup>2)</sup>	84101262	Schwarz	Pg 29	18,00 – 25,00	39,00	11,00	42,00 / 42,00	25
WKK/Ex-Pg 36 <sup>2)</sup>	84101264	Schwarz	Pg 36	22,00 – 32,00	48,00	13,00	53,00 / 53,00	10
WKK/Ex-Pg 42 <sup>2)</sup>	84101266	Schwarz	Pg 42	32,00 – 38,00	49,00	13,00	60,00 / 60,00	5
WKK/Ex-Pg 48 <sup>2)</sup>	84101268	Schwarz	Pg 48	37,00 – 44,00	49,00	14,00	65,00 / 65,00	5
<b>Graue Ausführung</b>								
WKK/Ex-Pg 07 <sup>1)</sup>	84101210	Grau	Pg 07	3,00 – 6,50	21,00	8,00	15,00 / 15,00	50
WKK/Ex-Pg 09 <sup>1)</sup>	84101212	Grau	Pg 09	4,00 – 8,00	22,00	8,00	19,00 / 11,00	50
WKK/Ex-Pg 11 <sup>1)</sup>	84101214	Grau	Pg 11	5,00 – 10,00	25,00	8,00	22,00 / 22,00	50
WKK/Ex-Pg 13,5 <sup>2)</sup>	84101216	Grau	Pg 13,5	6,00 – 12,00	27,00	9,00	24,00 / 24,00	50
WKK/Ex-Pg 16 <sup>2)</sup>	84101218	Grau	Pg 16	10,00 – 14,00	28,00	10,00	27,00 / 27,00	50
WKK/Ex-Pg 21 <sup>2)</sup>	84101220	Grau	Pg 21	13,00 – 18,00	31,00	11,00	33,00 / 33,00	50
WKK/Ex-Pg 29 <sup>2)</sup>	84101222	Grau	Pg 29	18,00 – 25,00	39,00	11,00	42,00 / 42,00	25
WKK/Ex-Pg 36 <sup>2)</sup>	84101224	Grau	Pg 36	22,00 – 32,00	48,00	13,00	53,00 / 53,00	10
WKK/Ex-Pg 42 <sup>2)</sup>	84101226	Grau	Pg 42	32,00 – 38,00	49,00	13,00	60,00 / 60,00	5

## Typ WKK-EX (Kunststoffausführung)

Typ	Bestell-Nr.	Farbe	Anschlussge- winde	Klemmbereich (LW) mm	EH mm	GL mm	SW 1 / 2 mm	VPE St.
WKK/Ex-Pg 48 <sup>2)</sup>	84101228	Grau	Pg 48	37,00 – 44,00	49,00	14,00	65,00 / 65,00	5
<sup>1)</sup> mit cURus- Zulassung								
<sup>2)</sup> mit cULus- Zulassung								

### MATERIALEIGENSCHAFTEN

 mod. Polyamid PA 6 Verschraubung  
Perbunan (NBR) Formdichtung

### MECHANISCHE EIGENSCHAFTEN

 **Schutzklasse**  
IP 54 bei planer Oberfläche bis IP65  
IP 68 mit zusätzlichem O-Ring Typ OR bis 10 bar

### THERMISCHE EIGENSCHAFTEN

 **Temperatur / Temperaturbereich**  
-20 – 105 °C

### BRANDEIGENSCHAFTEN

 **Brandklasse**  
V0 selbstverlöschend

### ZULASSUNGEN UND BETRIEBSGENEHMIGUNGEN

 **Bahn EU-Zulassung**

 **CSA-Zulassung**

 **EX-Zulassung**

 **cULus-Zulassung**

 **cURus-Zulassung**

 **VDE-Zulassung**

### TECHNISCHE INFORMATIONEN

 **Halogenfrei**  
DIN 53474

### KONFORMITÄT

 **RoHS (EG Richtlinie 202/95/EG)**

**Typ WKK-EX (Kunststoffausführung)**