

Мгновенная маркировка ВК 23, цвет белый

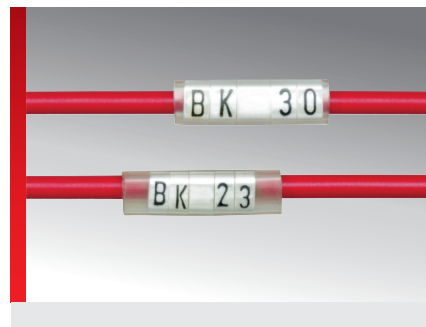

ИНФОРМАЦИЯ О ПРОДУКЦИИ

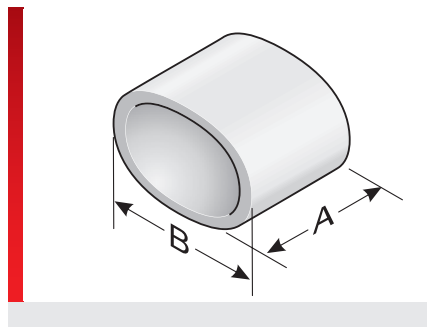

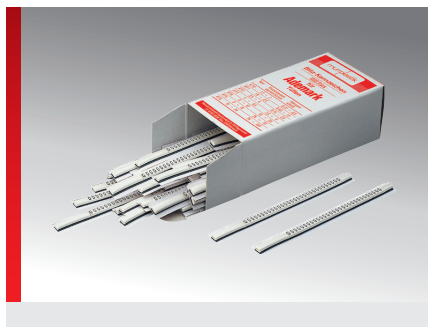

Мгновенная маркировка murr-fix из специального ПВХ. Отдельные элементы маркировки изготовлены из пластиковых полос и поставляются в блоках по 20 шт.

ВК 23: ширина маркировки 2,3 мм (A), высота маркировки 4,0 мм (B); ширина шрифта 1,6 мм, высота шрифта 3,5 мм, черный шрифт. Подходят для втулок КТ*, КТН* и КТН/Q*, а

также для крепежных планок КМ*, ККМ*, КМН*, КМН/Q* и КТН*.

Рекомендуемые инструменты для обработки мгновенной маркировки (каркас для установки, металлический язычок, металлический крючок) указаны в разделе «Принадлежности».

СПЕЦИФИКАЦИЯ

-  Поливинилхлорид (PVC)
-  -30 – 80 °C
-  V0
-  Для монтажа рекомендуется использовать каркас для установки АК.
-  Поставляется монтажное приспособление MZ различных размеров.



Тип	№ для заказа	Цвет	Кол./уп. шт.
Прописные буквы			
A	86131811	Белый	1000
B	86131812	Белый	1000
C	86131813	Белый	1000
D	86131814	Белый	1000
E	86131815	Белый	1000
F	86131816	Белый	1000
G	86131817	Белый	1000
H	86131818	Белый	1000
I	86131819	Белый	1000
J	86131820	Белый	1000
K	86131821	Белый	1000
L	86131822	Белый	1000
M	86131823	Белый	1000
N	86131824	Белый	1000
O	86131825	Белый	1000
P	86131826	Белый	1000
Q	86131827	Белый	1000
R	86131828	Белый	1000
S	86131829	Белый	1000
T	86131830	Белый	1000
U	86131831	Белый	1000

Мгновенная маркировка ВК 23, цвет белый

Тип	№ для заказа	Цвет	Кол./уп. шт.
V	86131832	Белый	1000
W	86131833	Белый	1000
X	86131834	Белый	1000
Y	86131835	Белый	1000
Z	86131836	Белый	1000
Строчные буквы			
a	86131837	Белый	1000
b	86131838	Белый	1000
c	86131839	Белый	1000
d	86131840	Белый	1000
e	86131841	Белый	1000
f	86131842	Белый	1000
g	86131843	Белый	1000
h	86131844	Белый	1000
i	86131845	Белый	1000
j	86131846	Белый	1000
k	86131847	Белый	1000
l	86131848	Белый	1000
m	86131849	Белый	1000
n	86131850	Белый	1000
o	86131851	Белый	1000
p	86131852	Белый	1000
q	86131853	Белый	1000
r	86131854	Белый	1000
s	86131855	Белый	1000
t	86131856	Белый	1000
u	86131857	Белый	1000
v	86131858	Белый	1000
w	86131859	Белый	1000
x	86131860	Белый	1000
y	86131861	Белый	1000
z	86131862	Белый	1000
Цифры			
0	86131810	Белый	1000
1	86131877	Белый	1000
2	86131878	Белый	1000
3	86131879	Белый	1000
4	86131880	Белый	1000
5	86131881	Белый	1000
6	86131882	Белый	1000
7	86131883	Белый	1000
8	86131884	Белый	1000
9	86131885	Белый	1000

Мгновенная маркировка ВК 23, цвет белый

Тип	№ для заказа	Цвет	Кол./уп. шт.
Символ			
+	86131863	Белый	1000
-	86131864	Белый	1000
/	86131865	Белый	1000
=	86131866	Белый	1000
.	86131867	Белый	1000
*	86131868	Белый	1000
:	86131869	Белый	1000
Специальный символ			
Стрелка влево	86131870	Белый	1000
Стрелка вправо	86131871	Белый	1000
Напряжение переменного тока	86131872	Белый	1000
Символ заземления	86131873	Белый	1000
Соединение по схеме звезды	86131874	Белый	1000
Соединение по схеме треугольника	86131875	Белый	1000
Пустая маркировка			
Blanko	86131876	Белый	1000
Краски для карандаша: красная, желтая, зеленая, коричневая, а также специальные символы по запросу			

СВОЙСТВА МАТЕРИАЛОВ



ТЕРМИЧЕСКИЕ СВОЙСТВА



ПОЖАРОСТОЙКОСТЬ







ОБЩИЕ ТЕХНИЧЕСКИЕ ХАРАКТЕРИСТИКИ



Мгновенная маркировка ВК 23, цвет белый

СПОСОБ МОНТАЖА

-  Система втулок
-  Система кабельных хомутов с втулками
-  Система зажимов
-  Самозажимная система

ОБОРУДОВАНИЕ ДЛЯ МАРКИРОВКИ

-  Мгновенная маркировка

Все сведения, содержащиеся в наших проспектах и каталогах, а также в Интернете, основываются на сегодняшнем уровне знаний об описанной продукции.

Предоставленные фирмой Murrplastik электронные данные и файлы, в частности файлы САПР, основываются на сегодняшнем уровне знаний об описанной продукции.

Этой информацией не может быть обоснована юридически обязательная гарантия определенных свойств или пригодности для определенной цели применения.

Все сведения о химических и физических свойствах нашей продукции, а также практические устные, письменные рекомендации и результаты экспериментов мы приводим добросовестно.

Они не освобождают покупателя от обязанности проведения собственных испытаний и экспериментов для определения конкретной пригодности продукции к предполагаемой цели применения.

Фирма Murrplastik не дает гарантии в отношении актуальности, правильности, полноты или качества предоставленной информации.

Фирма Murrplastik не несет ответственности за ущерб, возникающий из использования продукции.

Фирма Murrplastik оставляет за собой право на внесение технических изменений и улучшений в рамках непрерывного усовершенствования своих изделий и услуг.

В остальном, действуют наши общие условия продажи.