

Крепежная планка для маркировочной таблички BT

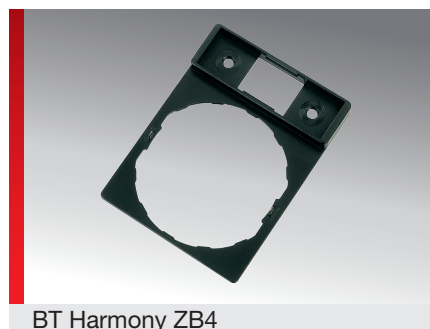

BT Harmony ZB4

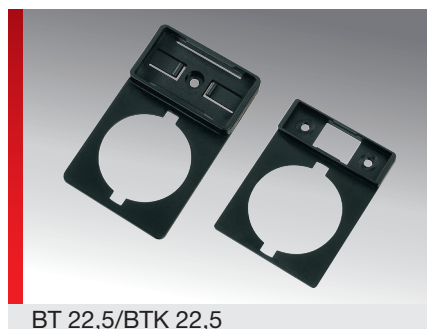

BT 22,5/BTK 22,5



BT 15/xx/BTK 15/xx

ИНФОРМАЦИЯ О ПРОДУКЦИИ





Крепежные планки для маркировочных табличек BT и BTK предназначены для маркировки устройств и узлов различных производителей.

Крепление осуществляется с помощью самонарезных винтов.

На планки BTK нанесена самоклеящаяся пленка для монтажа.

Прозрачная крышка защищает вложенные маркировочные таблички от загрязнения и механических повреждений.

СПЕЦИФИКАЦИЯ

-  BT и BTK: Поливинилхлорид (PVC)
TA: Поликарбонат (PC)
-  BTK с клеем 9088
-  -40 – 80 °C
-  V0
-  Одно- и многострочная маркировка





| Тип | № для заказа | Цвет | Рекомендованное Маркировка Табличка | Кол./уп. шт. |
|--|--------------|------------|---|-----------------|
| Крепежная планка для маркировочной таблички | | | | |
| BT 15/27 | 86441010 | Черный | KS 15/27 | 250 |
| BT 15/49 | 86441012 | Черный | KS 15/49 | 250 |
| BT 15/67 | 86441014 | Черный | KS 15/67 | 250 |
| Крепежная планка для маркировочной таблички с клеевой полосой на обратной стороне | | | | |
| BTK 15/27 | 86441210 | Черный | KS 15/27 | 250 |
| BTK 15/49 | 86441212 | Черный | KS 15/49 | 250 |
| BTK 15/67 | 86441214 | Черный | KS 15/67 | 250 |
| Крепежная планка для элементов диаметром 22,5 мм | | | | |
| BT 22,5 | 86442018 | Черный | KS 8/26,5 | 250 |
| Крепежная планка для элементов диаметром 22,5 мм, с клеевой полосой на обратной стороне | | | | |
| BTK 22,5 | 86441016 | Черный | KS 15/27 | 250 |
| Крепежная планка для элементов Möller диаметром 28 мм | | | | |
| BT Harmony ZB4 | 86442016 | Черный | KS 8/26,5 | 250 |
| Прозрачная крышка для маркировочной таблички | | | | |
| TA 8/26,5 | 86441418 | Прозрачный | | 480 |
| TA 15/27 | 86441410 | Прозрачный | | 480 |
| TA 15/49 | 86441412 | Прозрачный | | 240 |

Крепежная планка для маркировочной таблички ВТ

| Тип | № для заказа | Цвет | Рекомендованное Маркировка Табличка | Кол./уп. шт. |
|----------|--------------|------------|-------------------------------------|--------------|
| ТА 15/67 | 86441414 | Прозрачный | | 120 |

СВОЙСТВА МАТЕРИАЛОВ

 ВТ и ВТК: Поливинилхлорид (PVC)
ТА: Поликарбонат (PC)

 ВТК с клеем 9088

ТЕРМИЧЕСКИЕ СВОЙСТВА

 Температура/диапазон температур
-40 – 80 °C

ПОЖАРОСТОЙКОСТЬ

 Класс горючести
V0

ОБЩИЕ ТЕХНИЧЕСКИЕ ХАРАКТЕРИСТИКИ

 Одно- и многострочная маркировка

СПОСОБ МОНТАЖА

 Система заклепок

 Система винтовых креплений

Все сведения, содержащиеся в наших проспектах и каталогах, а также в Интернете, основываются на сегодняшнем уровне знаний об описанной продукции.

Предоставленные фирмой Murrplastik электронные данные и файлы, в частности файлы САПР, основываются на сегодняшнем уровне знаний об описанной продукции.

Этой информацией не может быть обоснована юридически обязательная гарантия определенных свойств или пригодности для определенной цели применения.

Все сведения о химических и физических свойствах нашей продукции, а также практические устные, письменные рекомендации и результаты экспериментов мы приводим добросовестно.

Они не освобождают покупателя от обязанности проведения собственных испытаний и экспериментов для определения конкретной пригодности продукции к предполагаемой цели применения.

Фирма Murrplastik не дает гарантии в отношении актуальности, правильности, полноты или качества предоставленной информации.

Фирма Murrplastik не несет ответственности за ущерб, возникающий из использования продукции.

Фирма Murrplastik оставляет за собой право на внесение технических изменений и улучшений в рамках непрерывного усовершенствования своих изделий и услуг.

В остальном, действуют наши общие условия продажи.

© Murrplastik Systemtechnik GmbH • proID_60981~20170713~891586~acs_mod_bt