

Тип GMT

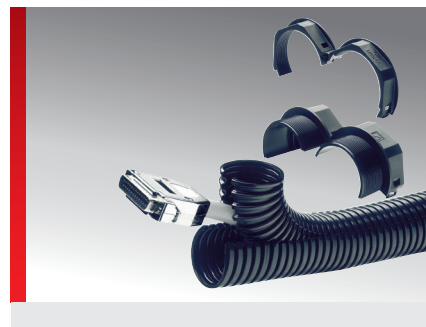

ИНФОРМАЦИЯ О ПРОДУКЦИИ

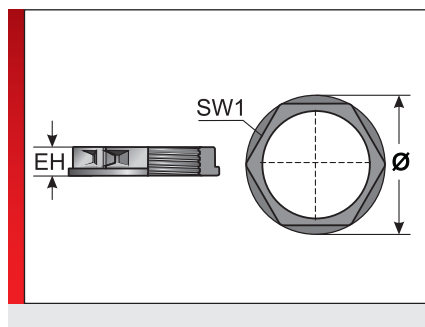

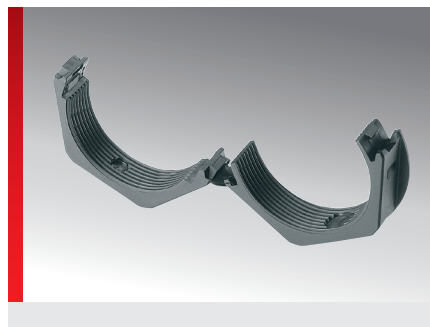

Разъемные контргайки GMT изготавливаются из специально модифицированного полиамида 6. Этот материал не содержит галогенов, фосфора и кадмия. Эти контргайки применяются для крепления защитных шлангов, которыми оснащены предварительно укомплектованные провода, или для дополнительного монтажа защитных шлангов для проводов. Контргайки GMT идеально подходят для соединения с нашими разъемными защитными шлангами для проводов EWT и всех

других защитных шлангов Murrflex.

Далее описаны особые преимущества разъемных контргайки GMT:

- Последующий монтаж или ремонт
- Отлично подходят для разъемных резьбовых соединений для шлангов SVT
- Очень высокая степень фиксации системы
- Компактная конструкция
- Простой монтаж и демонтаж

СПЕЦИФИКАЦИЯ

	Модифицированный полиамид PA 6
	-30 – 100 °C Кратковременно 130 °C
	VO Материал, включенный в перечень UL
	RoHS
	Made in Germany

Тип	№ для заказа	Цвет	EH мм	SW 1 мм	Ø мм	Кол./уп. шт.
Разъемная контргайка						
GMT M16x1,5	83651454	Черный	10,00	26,00	30,00	50
GMT M20x1,5	83651456	Черный	10,00	26,00	30,00	50
GMT M25x1,5	83651458	Черный	10,00	28,00	32,00	50
GMT M32x1,5	83651460	Черный	10,00	36,00	42,00	25
GMT M40x1,5	83651462	Черный	12,00	46,00	52,00	25
GMT M50x1,5	83651464	Черный	12,00	55,00	62,00	10
GMT M63x1,5	83651466	Черный	12,00	70,00	79,00	10

СВОЙСТВА МАТЕРИАЛОВ

 Модифицированный полиамид PA 6

ТЕРМИЧЕСКИЕ СВОЙСТВА

 **Температура/диапазон температур**
-30 – 100 °C Кратковременно 130 °C

ПОЖАРОСТОЙКОСТЬ

 **Класс горючести**
VO Материал, включенный в перечень UL

Тип GMT

ТЕХНИЧЕСКАЯ ИНФОРМАЦИЯ



Без содержания галогенов

СООТВЕТСТВИЕ



RoHS (директива ЕС 202/95/EG)

ОБЩИЕ СВЕДЕНИЯ



Сделано в Германии

Все сведения, содержащиеся в наших проспектах и каталогах, а также в Интернете, основываются на сегодняшнем уровне знаний об описанной продукции.

Предоставленные фирмой Murrplastik электронные данные и файлы, в частности файлы САПР, основываются на сегодняшнем уровне знаний об описанной продукции.

Этой информацией не может быть обоснована юридически обязательная гарантия определенных свойств или пригодности для определенной цели применения.

Все сведения о химических и физических свойствах нашей продукции, а также практические устные, письменные рекомендации и результаты экспериментов мы приводим добросовестно.

Они не освобождают покупателя от обязанности проведения собственных испытаний и экспериментов для определения конкретной пригодности продукции к предполагаемой цели применения.

Фирма Murrplastik не дает гарантии в отношении актуальности, правильности, полноты или качества предоставленной информации.

Фирма Murrplastik не несет ответственности за ущерб, возникающий из использования продукции.

Фирма Murrplastik оставляет за собой право на внесение технических изменений и улучшений в рамках непрерывного усовершенствования своих изделий и услуг.

В остальном, действуют наши общие условия продажи.

© Murrplastik Systemtechnik GmbH • proID_65674~20160808~891583~suv_gmt