

## Крепежные планки для маркировочных табличек КМ (стандартные планки)

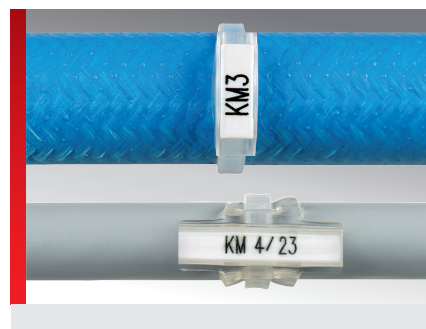

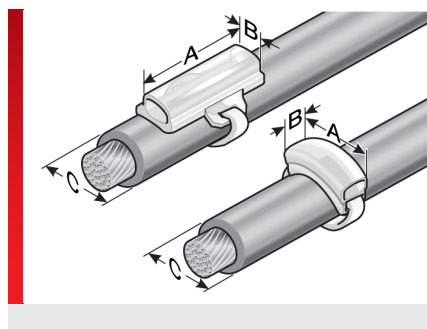



### ИНФОРМАЦИЯ О ПРОДУКЦИИ

Крепежные планки для маркировочных табличек для маркировки жил, проводов и шлангов. Крепежные планки для маркировочных табличек КМ служат для размещения элементов мгновенной маркировки ВК и табличек типа КС и КСО.

- Монтаж крепежных планок для маркировки осуществляется с помощью кабельных стяжек.

### СПЕЦИФИКАЦИЯ

	Поливинилхлорид (PVC)
	-40 – 60 °C
	V0
	Стандартная подложка маркировки
	

Тип	№ для заказа	Цвет	Длина мм (A)	Шири- на мм (B)	Рекомендованное Маркировка Табличка	Количество Мгновенная маркировка BK23/BK30	Кабельная стяжка Макс. ширина мм	Рекомендованный Мин. диаметр мм (C)	Кол./ уп. шт.
<b>Поперечная маркировка для проводов/шлангов, однострочная маркировка</b>									
КМ 3	86321018	Прозрачный	16,00	4,00	KS 4/12	6 / 5	5,00	5,00	2000
<b>Продольная маркировка для проводов/шлангов, однострочная маркировка</b>									
КМ 4/12	86321015	Прозрачный	12,00	4,00	KS 4/x	5 / 3	5,00	5,00	2000
КМ 4/18	86321019	Прозрачный	18,00	4,00	KS 4/x	7 / 6	5,00	5,00	2000
КМ 4/23	86321020	Прозрачный	23,00	4,00	KS 4/x	10 / 7	5,00	5,00	1000
КМ 4/31	86321024	Прозрачный	31,00	4,00	KS 4/x	13 / 10	5,00	5,00	1000
<b>Продольная маркировка для проводов/шлангов, одно- и многострочная маркировка</b>									
КМ 9/20	86321040	Прозрачный	20,00	9,00	КСО 20 x 9		5,00	10,00	1000
КМ 9/35	86321042	Прозрачный	35,00	9,00	КСО 35 x 9		5,00	10,00	500
КМ 9/70	86321045	Прозрачный	70,00	9,00	КСО 70x9		5,00	10,00	250
КМ 15/27	86321056	Прозрачный	27,00	15,00	KS 15/27		5,00	14,00	500
КМ 15/49	86321058	Прозрачный	49,00	15,00	KS 15/49		5,00	14,00	250
КМ 15/67	86321060	Прозрачный	67,00	15,00	KS 15/67		5,00	14,00	125
<b>Готовые крепежные планки для табличек с укомплектованными кабельными хомутами KB 55</b>									
ККМ 4/12	86321048	Прозрачный	12,00	4,00	KS 4/x	5 / 4	5,00	5,00	250
ККМ 4/23	86321050	Прозрачный	23,00	4,00	KS 4/x	10 / 7	5,00	5,00	250
ККМ 9/20	86321052	Прозрачный	20,00	9,00	КСО 20 x 9		5,00	10,00	250
ККМ 9/35	86321054	Прозрачный	35,00	9,00	КСО 35 x 9		5,00	10,00	250

## Крепежные планки для маркировочных табличек КМ (стандартные планки)

### СВОЙСТВА МАТЕРИАЛОВ

 Поливинилхлорид (PVC)

### ТЕРМИЧЕСКИЕ СВОЙСТВА

 Температура/диапазон температур  
-40 – 60 °C

### ПОЖАРОСТОЙКОСТЬ

 Класс горючести  
V0

### ОБЩИЕ ТЕХНИЧЕСКИЕ ХАРАКТЕРИСТИКИ

 Стандартная подложка маркировки

### СПОСОБ МОНТАЖА

 Система кабельных хомутов с втулкой

Все сведения, содержащиеся в наших проспектах и каталогах, а также в Интернете, основываются на сегодняшнем уровне знаний об описанной продукции.

Предоставленные фирмой Murrplastik электронные данные и файлы, в частности файлы САПР, основываются на сегодняшнем уровне знаний об описанной продукции.

Этой информацией не может быть обоснована юридически обязательная гарантия определенных свойств или пригодности для определенной цели применения.

Все сведения о химических и физических свойствах нашей продукции, а также практические устные, письменные рекомендации и результаты экспериментов мы приводим добросовестно.

Они не освобождают покупателя от обязанности проведения собственных испытаний и экспериментов для определения конкретной пригодности продукции к предполагаемой цели применения.

Фирма Murrplastik не дает гарантии в отношении актуальности, правильности, полноты или качества предоставленной информации.

Фирма Murrplastik не несет ответственности за ущерб, возникающий из использования продукции.

Фирма Murrplastik оставляет за собой право на внесение технических изменений и улучшений в рамках непрерывного усовершенствования своих изделий и услуг.

В остальном, действуют наши общие условия продажи.

© Murrplastik Systemtechnik GmbH • prodID\_60087~20170731~891586~acs\_mod\_km\_zuelle