

Заглушка KM

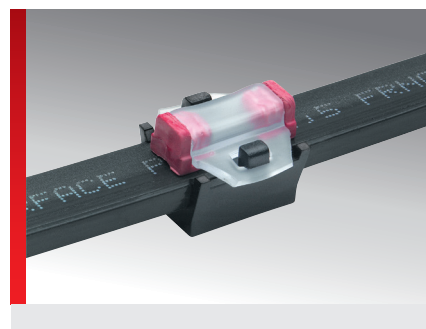

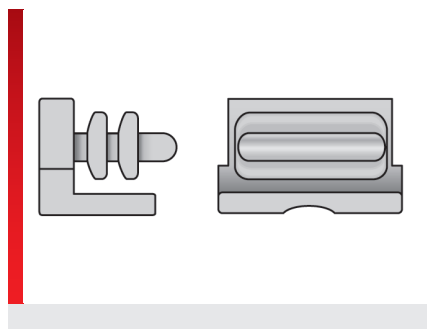



ИНФОРМАЦИЯ О ПРОДУКЦИИ

Заглушка герметично закрывает крепежные планки для маркировочных табличек KM и KMН шириной 4, 9 и 15 мм для защиты от воды.

Герметичная заглушка обеспечивает длительную защиту маркировки в условиях

влажности. Заглушка поставляется в различных цветовых вариантах для различения сред или фирменной маркировки.

СПЕЦИФИКАЦИЯ

	TPE
	-40 – 100 °C
	V0
	Различение сред по цветовому коду
	Для маркировки в условиях влажности

Тип	№ для заказа	Цвет	RAL аналогичный	Кол./уп. шт.
Конструктивная ширина 4 мм				
Заглушка KM 4	86321214	Желтый	1018	100
Заглушка KM 4	86321212	Красный	2012	100
Заглушка KM 4	86321216	Зеленый	6018	100
Заглушка KM 4	86321218	Синий	5012	100
Заглушка KM 4	86321210	Черный	9004	100
Конструктивная ширина 9 мм				
Заглушка KM 9	86321224	Желтый	1018	100
Заглушка KM 9	86321222	Красный	2012	100
Заглушка KM 9	86321226	Зеленый	6018	100
Заглушка KM 9	86321228	Синий	5012	100
Заглушка KM 9	86321220	Черный	9004	100
Конструктивная ширина 15 мм				
Заглушка KM 15	86321234	Желтый	1018	100
Заглушка KM 15	86321232	Красный	2012	100
Заглушка KM 15	86321236	Зеленый	6018	100
Заглушка KM 15	86321238	Синий	5012	100
Заглушка KM 15	86321230	Черный	9004	100

СВОЙСТВА МАТЕРИАЛОВ



TPE

Заглушка KM

ТЕРМИЧЕСКИЕ СВОЙСТВА

 -40 – 100 °C

ПОЖАРОСТОЙКОСТЬ

 V0

ОБЩИЕ ТЕХНИЧЕСКИЕ ХАРАКТЕРИСТИКИ

 Различение сред по цветовому коду

 Для маркировки в условиях влажности

Все сведения, содержащиеся в наших проспектах и каталогах, а также в Интернете, основываются на сегодняшнем уровне знаний об описанной продукции.

Предоставленные фирмой Murrplastik электронные данные и файлы, в частности файлы САПР, основываются на сегодняшнем уровне знаний об описанной продукции.

Этой информацией не может быть обоснована юридически обязательная гарантия определенных свойств или пригодности для определенной цели применения.

Все сведения о химических и физических свойствах нашей продукции, а также практические устные, письменные рекомендации и результаты экспериментов мы приводим добросовестно.

Они не освобождают покупателя от обязанности проведения собственных испытаний и экспериментов для определения конкретной пригодности продукции к предполагаемой цели применения.

Фирма Murrplastik не дает гарантии в отношении актуальности, правильности, полноты или качества предоставленной информации.

Фирма Murrplastik не несет ответственности за ущерб, возникающий из использования продукции.

Фирма Murrplastik оставляет за собой право на внесение технических изменений и улучшений в рамках непрерывного усовершенствования своих изделий и услуг.

В остальном, действуют наши общие условия продажи.

© Murrplastik Systemtechnik GmbH • proID_60573~20170730~891586~acs_mod_km_stopf