

Обзор системы

1

Цепное подключение

Цепное подключение с U-образным элементом

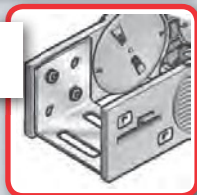

Направляющие каналы

VAW из алюминия



1

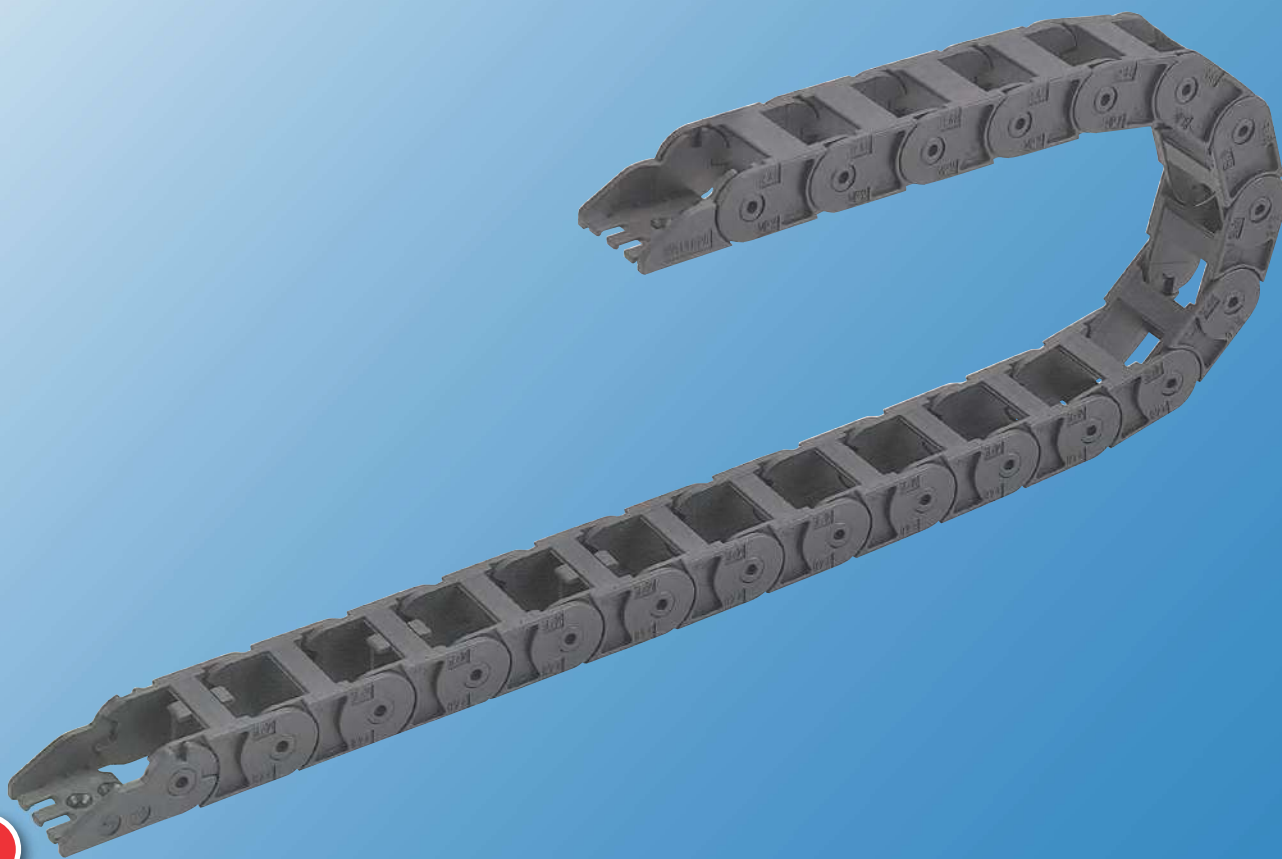

Технические характеристики

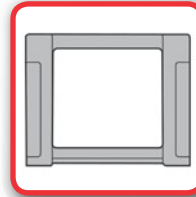

Сторона загрузки

не открывается

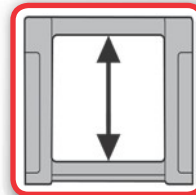

Имеющаяся внутренняя высота

14,0 мм

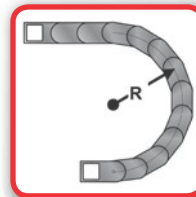

Имеющиеся радиусы

25,0 – 75,0 мм

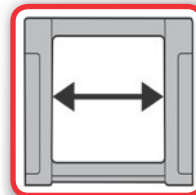

Имеющаяся внутренняя ширина

16,0 – 40,0 мм

Код заказа

Тип	Вариант	Внутренняя ширина мм		Внешняя ширина мм		Радиус мм	Вариант перемычки		Материал					
		16	20	30	40		24	28		38	48			
0150	34	16	20	30	40	25	38	48	75	0	1	7	9	Длина цепи мм
Код заказа		-		-		-		-		-		-		

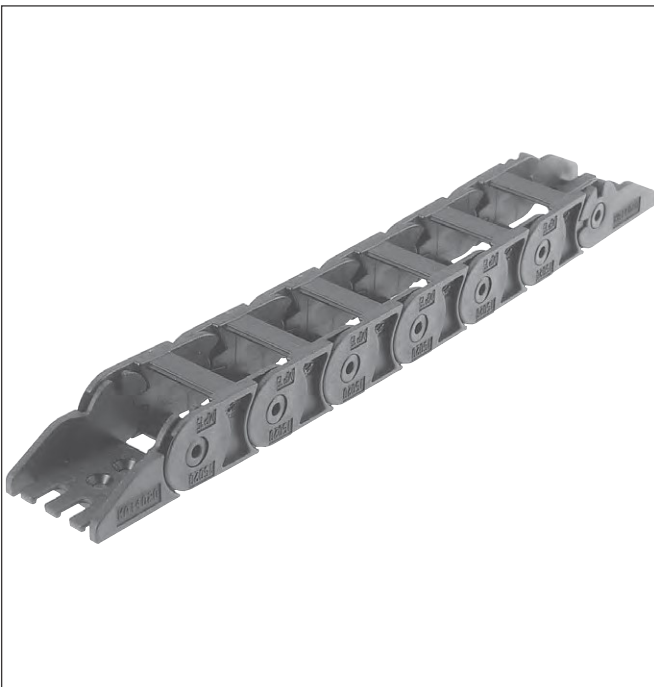

Звено цепи

Сторона загрузки:

не открывается

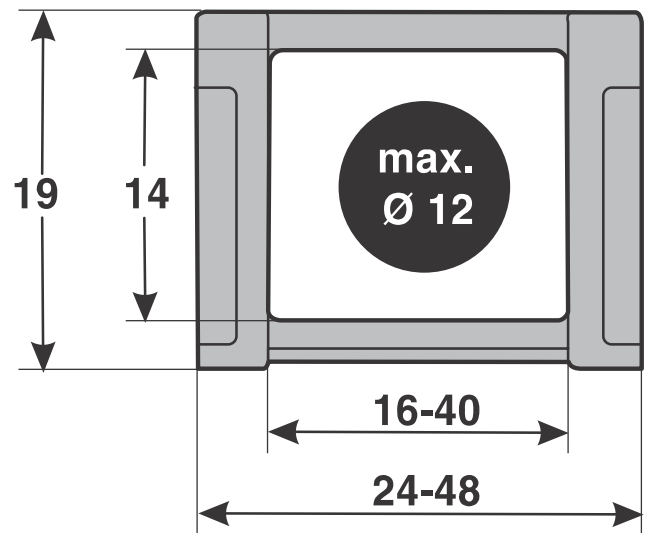

Размерные параметры в мм

- 0 стандарт (PA/черный)
- 1 UL94/V0 (PA/оксидно-красный)
- 7 ESD (PA/светло-серый)
- 9 Специальное исполнение

- 0 PA перемычка в каждом звене с предварительным натяжением

- 34 Рамочная перемычка на наружной дуге поперечины по внутреннему радиусу не открывается

Пример заказа: 0150 34 016 025 0 0 1092

Рамочная перемычка на наружной дуге, рамочная перемычка на внутренней дуге, не открывается

Внутренняя ширина 16 мм; радиус 25 мм

Пластмассовая перемычка, перемычка в каждом звене с предварительным натяжением, материал полиамид в черном цвете

Длина цепи 1092 мм (42 звена)

Техническая спецификация

Путь перемещения со скольжением L_g макс.:	12,0 м
Путь перемещения свободнонесущий L_f макс.:	см. диаграмму
Путь перемещ. вертик., висящий вариант L_{vh} макс.:	3,0 м
Путь перемещ. вертик., стоящий вариант L_{vs} макс.:	2,0 м
Повернутый на 90° свободнонесущий L_{90f} макс.:	не реком.
Скорость скользкая V_g макс.:	2,0 м/с
Скорость свободнонесущая V_f макс.:	4,0 м/с
Ускорение скользкое a_g макс.:	2,0 м/с ²
Ускорение свободнонесущее a_f макс.:	2,0 м/с ²

Свойства материала

Стандартный материал:	полиамид (PA) черного цвета
Температура использования:	-30,0 – 120,0 °C
Коэффициент трения скольжения:	0,3
Коэффициент трения сцепления:	0,45
Степень пожарной опасности:	основываясь на UL 94 HB

Остальные свойства материала по запросу.

Определение длины цепи

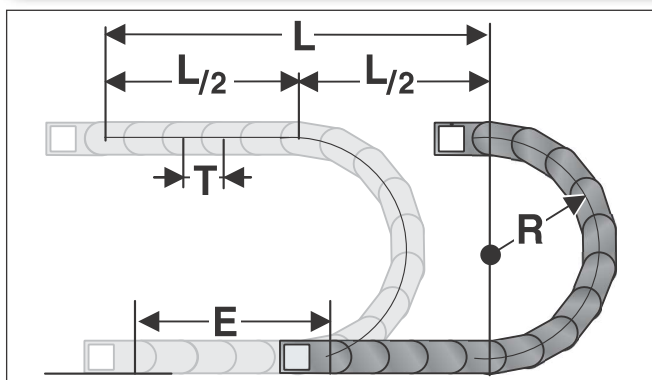

Подсоединение стационарной точки энергоцепи должно помещаться в середине пути перемещения. Такое расположение дает наиболее короткое соединение между стационарной точкой и подвижным потребителем и, таким образом, наиболее рентабельную длину цепи.

Расчет длины цепи = $L/2 + \pi * R + 2 * T + E$
 ≈ 1 м цепи = 38 шт. звеньев по 26,0 мм.

E = расст-е подвода проводных линий до серед. пути перемещ-я
 L = путь перемещения
 R = радиус
 T = шаг

Свободнонесущая длина

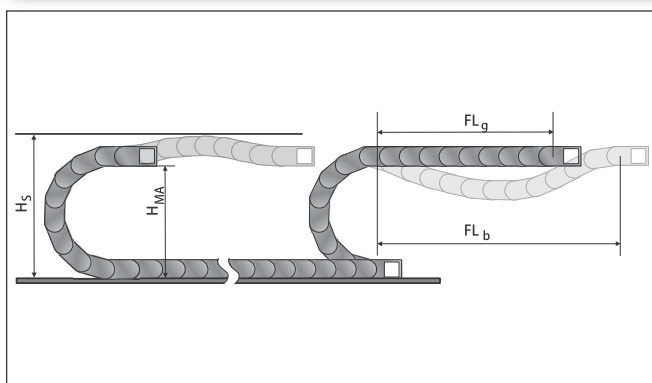

Свободнонесущая длина представляет собой расстояние между цепным подсоединением на захвате и началом дуги цепи.

При варианте установки FL_g нагрузка и износ для энергоцепи являются самыми малыми.

Максимальные параметры перемещения (скорость и ускорение) могут использоваться в этом варианте.

H_s = установочная высота с гарантией безопасности
 H_{MA} = высота захватного подсоединения
 FL_g = свободнонесущая длина, верхняя ветвь прямая
 FL_b = свободнонесущая длина, верхняя ветвь изогнутая

Нагрузочная диаграмма для свободнонесущих использований

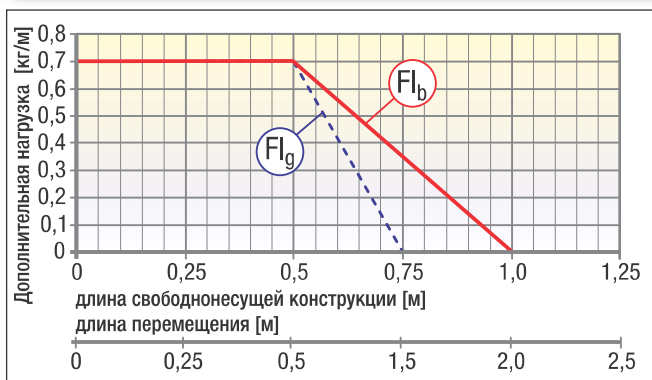

FL_g Freitragende Länge, Obertrum gerade
(свободнонесущая длина прямая)

В области FL_g верхняя ветвь цепи еще имеет предварительное натяжение, является прямой или имеет максимальный прогиб 30,0 мм.

FL_b Freitragende Länge, Obertrum gebogen
(свободнонесущая длина изогнутая)

В области FL_b верхняя ветвь цепи имеет прогиб более чем 30,0 мм, но меньше чем максимальный прогиб. При прогибе, большем чем допустимый в области FL_b , использование является критичным и должно избегаться. За счет поддержки верхней ветви или устойчивой энергоцепи свободнонесущая длина может оптимизироваться.

Установочные размеры

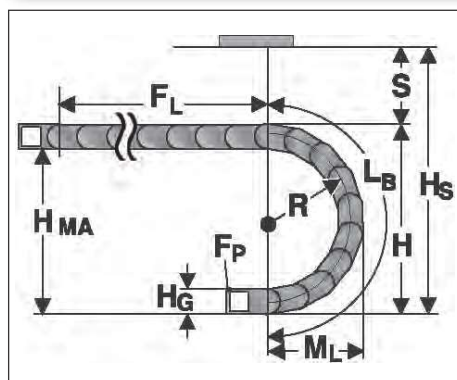

Радиус R	25	38	48	75
Внешняя высота звена цепи (H _в)	19	19	19	19
Высота дуги (H)	69	95	115	169
Высота захватного соединения (H _{МА})	50	76	96	150
Безопасное расстояние (S)	20	20	20	20
Установочная высота (H _с)	89	115	135	189
Выступающая часть дуги окружности (M ₁)	61	74	84	111
Длина дуги (L _в)	134	175	207	291

Цепное подсоединение с U-образным элементом

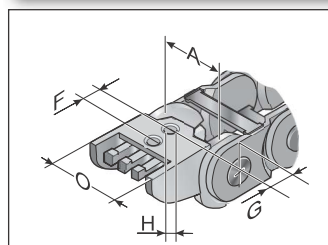

КА 14...

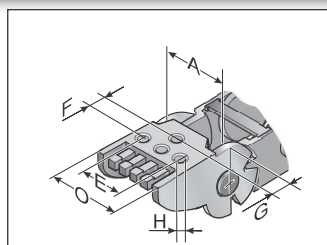

КА 14...

Цепное подсоединение представляет собой полностью пластмассовую деталь. Подсоединение точно согласовано с соответствующей шириной цепи и должно лишь защелкиваться на цепном звене. Просьба заказывать на цепь 1 штуку с отверстием и 1 штуку с пальцем. Подсоединения должны крепиться винтами размером М3. Проводные линии или, соответственно, шланги могут закрепляться на интегрированной разгрузке от натяжения цепного подсоединения с помощью кабельных стяжек.

Тип	Ном. для заказа	Материал	Внутренняя ширина					Внешняя ширина КА	
			A мм	E мм	F мм	G мм	HØ мм	O мм	
КА 14016 отверстие	014000005000	пластмасса	16,0		8,0	11,0	3,2	A+8,0	
КА 14016 палец	014000005100	пластмасса	16,0		8,0	7,5	3,2	A+8,0	
КА 14020 отверстие	014000005200	пластмасса	20,0		8,0	11,0	3,2	A+8,0	
КА 14020 палец	014000005300	пластмасса	20,0		8,0	7,5	3,2	A+8,0	
КА 14030 отверстие	014000005400	пластмасса	30,0	A-8,0	8,0	11,0	3,2	A+8,0	
КА 14030 палец	014000005500	пластмасса	30,0	A-8,0	8,0	7,5	3,2	A+8,0	
КА 14040 отверстие	014000005600	пластмасса	40,0	A-8,0	8,0	11,0	3,2	A+8,0	
КА 14040 палец	014000005700	пластмасса	40,0	A-8,0	8,0	7,5	3,2	A+8,0	

Направляющие каналы (VAW)



VAW

Для этой энергоцепи в распоряжении имеется вариативная система направляющего канала из алюминиевых профилей.

За счет вариативного направляющего канала энергоцепь надежно поддерживается и направляется.

Ассистент по выбору ищите в главе „Вариативная система направляющих каналов“.

Монтаж

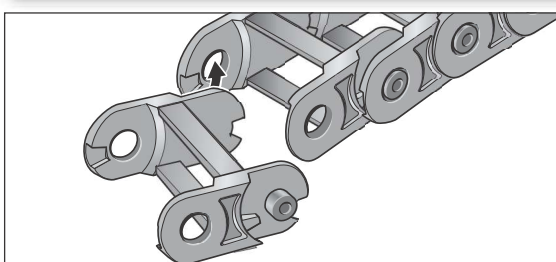

Шаг 1

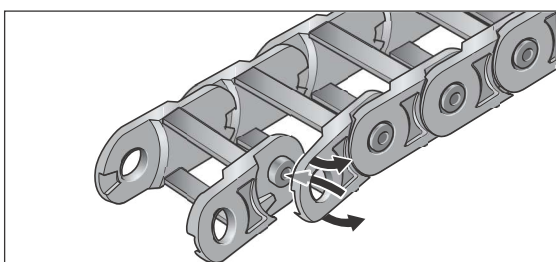

Шаг 2

Демонтаж

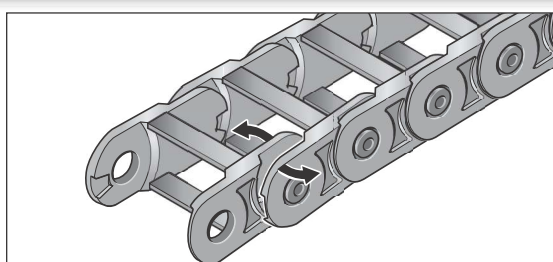

Шаг 1

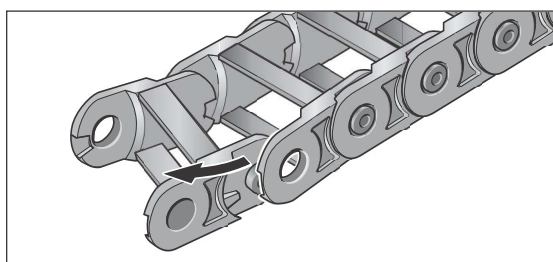

Шаг 2