



Системы энергоцепей

MP 32.2, MP 32.3

MP 32.2

ОТКРЫТЫЙ

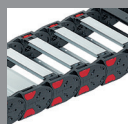

MP 32.3

ЗАКРЫТЫЙ

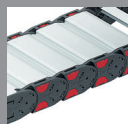

- СКОЛЬЗЯЩИЕ БАШМАКИ ДЛЯ УВЕЛИЧЕНИЯ СРОКА СЛУЖБЫ
- ОБШИРНОЕ ВНУТРЕННЕЕ РАСПРЕДЕЛЕНИЕ
- ГИБКОЕ ЦЕПНОЕ ПОДСОЕДИНЕНИЕ
- ИСПОЛНЕНИЕ ИЗ ПЛАСТМАССЫ ИЛИ АЛЮМИНИЯ

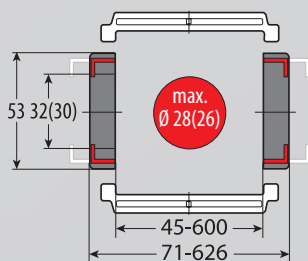

ТЕХНИЧЕСКИЕ ХАРАКТЕРИСТИКИ

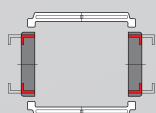

Сторона загрузки
Внутренняя и наружная дуга

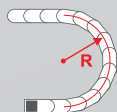

Доступные радиусы
80,0 – 250,0 мм

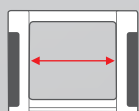

Доступная внутренняя ширина
С пластмассовой рамочной перемычкой
45,0 – 546,0 мм
С алюм. поперечиной / С алюм. крышкой
67,0 – 600,0 мм / 43,0 – 600,0 мм

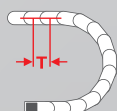

разделение
T = 64,5 мм

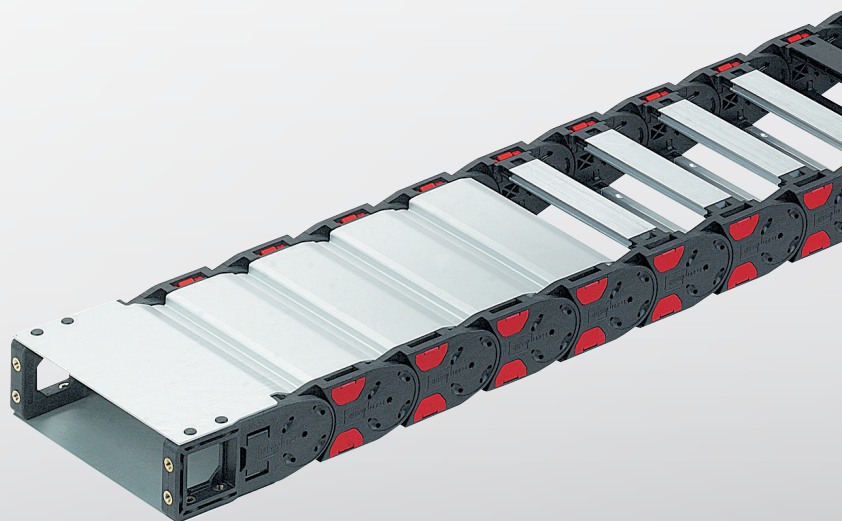
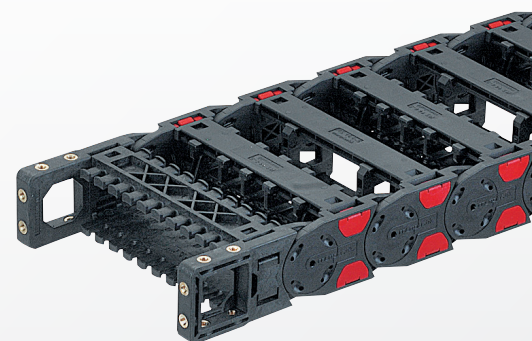

ТЕХНИЧЕСКАЯ СПЕЦИФИКАЦИЯ

Путь перемещения со скольжением L_g макс.	100,0 m
Путь перемещения свободнонесущий L_f макс.	См. схему на стр. 5
Путь перемещения вертикальный, подвесной вариант L_{vh} макс.	40,0 m
Путь перемещения вертикальный, стоячий вариант L_{vs} макс.	5,0 m
Повернутый на 90° свободнонесущий L_{90f} макс.	1,0 m
Скорость скользкая V_g макс.	5,0 м/с
Скорость свободнонесущая V_f макс.	20,0 м/с
ускорение скользкое a_g макс.	25,0 м/с ²
Ускорение свободнонесущее a_f макс.	30,0 м/с ²

В случае более строгих требований обратитесь к нашим техническим специалистам по адресу: efk@murrplastik.de

СВОЙСТВА МАТЕРИАЛОВ

Стандартный материал	Полиамид (PA) черного цвета
Рабочая температура	-30,0 – 120,0 °C
Коэффициент трения скольжения	0,3
Коэффициент трения сцепления	0,45
Класс горючести	UL 94 HB

Остальные свойства материала по запросу.

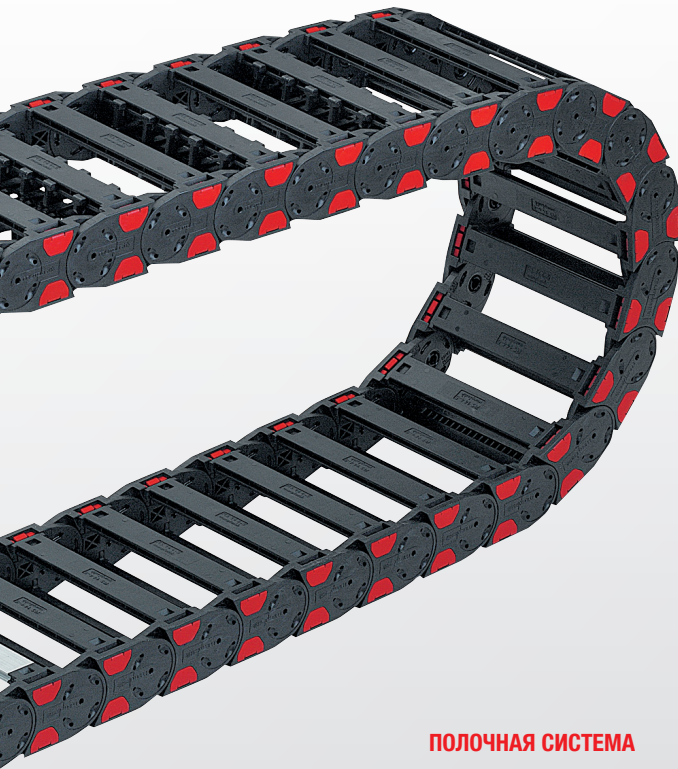

ПОЛОЧНАЯ СИСТЕМА

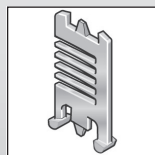

Разделительная перегородка TR

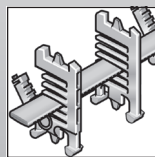

Полочная система RS

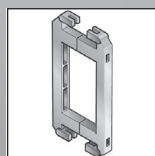

Соединительный элемент для поперечины RSV

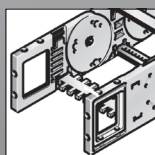

Цепное подключение гибкое

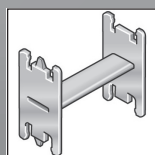

Полочный блок H-образной формы RE

ПРИНАДЛЕЖНОСТИ

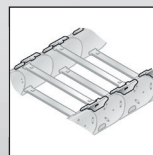

Скользкий башмак

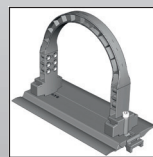

Поперечная скоба

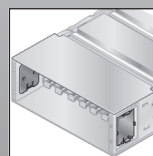

Крышка

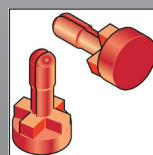

Фиксирующая заглушка

НАПРАВЛЯЮЩИЕ КАНАЛЫ

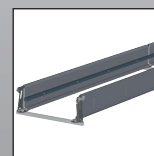

VAW из оцинкованной/ нержавеющей стали

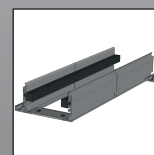

VAW из алюминия

ПРИСПОСОБЛЕНИЯ ДЛЯ СНЯТИЯ НАТЯЖЕНИЯ

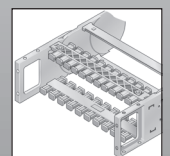

Поперечина RS-ZL

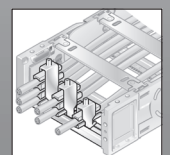

Steel Fix STF

КОД ЗАКАЗА

Размеры в мм [дюймах США]

Код типа	Вариант	Внут. шир.	Внеш. шир.	Внут. шир.	Внеш. шир.	Радиус	Варианты поперечин	Материал	Длина цепи
0322 30	MP 32.2 Открытый Поперечины по внешнему радиусу Поперечины по внутреннему радиусу Открывается по внутреннему и внешнему радиусу	045 ¹⁾ [1.77]	071 [2.80]	233 [9.17]	259 [10.20]	080 ¹⁾ [3.15]	0 Пластмасса, в каждом звене с предварительным натяжением	0 полиамид (PA), стандарт (PA/черный)	
		057 ¹⁾ [2.24]	083 [3.27]	246 [9.69]	272 [10.71]				
0323 44 ²⁾	MP 32.3 Закрытый Крышка по внешнему радиусу Крышка по внутреннему радиусу Открывается по внутреннему и внешнему радиусу	062 [2.44]	088 [3.46]	252 [9.92]	278 [10.94]	100 ¹⁾ [3.94]	2 Пластмасса, через одно звено с предварительным натяжением	5 Полипропилен (PP/синий)	
		071 [2.80]	097 [3.82]	258 [10.16]	284 [11.18]				
		084 [3.31]	110 [4.33]	296 [11.65]	322 [12.68]	120 [4.72]	4 Алюминий, в каждом звене с предварительным натяжением	7 ESD (PA/светло-серый)	
		093 [3.66]	119 [4.69]	346 [13.62]	372 [14.65]				
		096 [3.78]	122 [4.80]	350 [13.78]	376 [14.80]	150 [5.91]	6 Алюминий, через одно звено с предварительным натяжением	9 Специальное исполнение (по запросу)	
		104 [4.09]	130 [5.12]	358 [14.09]	384 [15.12]				
		107 [4.21]	133 [5.24]	371 [14.61]	397 [15.63]	200 [7.87]	9 Специальное исполнение (по запросу)		
		121 [4.76]	147 [5.79]	396 [15.59]	422 [16.61]				
		133 [5.24]	159 [6.26]	421 [16.57]	447 [17.60]	250 [9.84]			
		144 [5.67]	170 [6.69]	446 [17.56]	472 [18.58]				
		146 [5.75]	172 [6.77]	496 [19.53]	522 [20.55]				
		158 [6.22]	184 [7.24]	546 [21.50]	572 [22.52]				
		164 [6.46]	190 [7.48]						
		171 [6.73]	197 [7.76]						
		182 [7.17]	208 [8.19]						
		196 [7.72]	222 [8.74]						
		208 [8.19]	234 [9.21]						
		220 [8.66]	246 [9.69]						

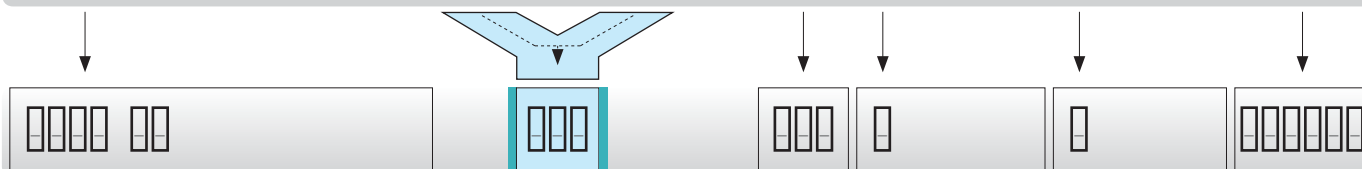

ПРИМЕР ЗАКАЗА: 0322 30 045 080 0 0 1290

Рамочная перемычка на наружной дуге, рамочная перемычка на внутренней дуге, открывается на внутренней и наружной дугах
 Внутренняя ширина 45 мм; радиус 80 мм
 Пластмассовая перемычка, перемычка в каждом звене с предварительным натяжением, материал полиамид в черном цвете
 Длина цепи 1290 мм (20 звеньев)

¹⁾ Только у варианта 30

²⁾ Уменьшенная внутренняя высота, уменьшенный диаметр кабеля, см. чертеж звена цепи на стр. 2

УКАЗАНИЕ К КОНФИГУРАЦИИ

Рамочные перемычки из алюминия:

рамочные перемычки из алюминия могут поставляться с рас-
 тровым шагом по ширине 1 мм для внутренней
 ширины 67,0 мм – 600,0 мм .

Крышка из алюминия:

крышки из алюминия могут поставляться с рас-
 тровым шагом по ширине 1 мм для внутренней шири-
 ны 43,0 мм – 600,0 мм .

**Соединительный элемент для рамочной перемычки
 разгрузка от натяжения на рамочной перемычке:**

Начиная с внутренней ширины 246 мм, рекомендуется
 использование соединительных элементов для рамочных
 перемычек (RSV).

Соединительные элементы для рамочной перемычки
 не могут использоваться в комбинации с крышками из
 пластмассы или алюминия.

При использовании рамочных перемычек для разгрузки
 кабеля от натяжения (RS-ZL) должны приниматься во
 внимание стандартные значения ширины.

Подробную информацию ищите в соответствующих
 описаниях изделий.

СВОБОДНОНЕСУЩАЯ ДЛИНА

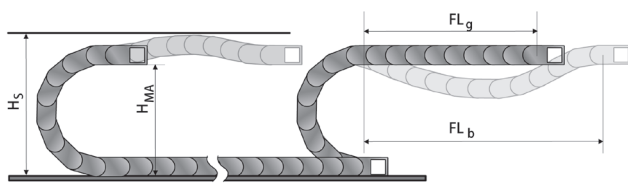

Свободнонесущая длина представляет собой расстояние
 между цепным подсоединением на захвате и началом дуги
 цепи.

При варианте установки FL_g нагрузка и износ для энерго-
 цепи являются самыми малыми.

Максимальные параметры перемещения (скорость и
 ускорение) могут использоваться в этом варианте.

H_s = установочная высота с гарантией безопасности

H_{MA} = высота захватного подсоединения

FL_g = свободнонесущая длина, верхняя ветвь прямая

FL_b = свободнонесущая длина, верхняя ветвь изогнутая

НАГРУЗОЧНАЯ ДИАГРАММА ДЛЯ СВОБОДНОНЕСУЩИХ ИСПОЛЬЗОВАНИЙ

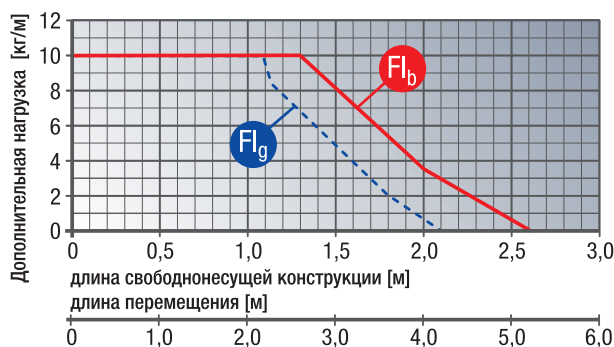

FL_g свободнонесущая длина, верхняя ветвь прямая

В области FL_g Если верхняя ветвь цепи еще имеет пред-
 варительное натяжение, является прямой или имеет
 максимальный прогиб 70,0 мм.

FL_b свободнонесущая длина, верхняя ветвь изогнутая

В области FL_b Если верхняя ветвь цепи имеет прогиб
 более 70,0 мм, но меньше максимального значения.
 При прогибе, большем чем допустимый в области FL_b ис-
 пользование является критичным и должно избегаться. За
 счет поддержки верхней ветви или устойчивой энергоцепи
 свободнонесущая длина может оптимизироваться.

Закрытые энергоцепи (с крышками) имеют больший
 собственный вес по сравнению с открытыми цепями (с
 рамочными перемычками). Это необходимо учитывать при
 определении свободнонесущей длины. К весу проводных
 линий (полная нагрузка, в кг/м) надо добавлять 1,5 кг/м
 для повышенного веса закрывающих крышек.

MP 32.2 ОТКРЫТЫЙ / MP 32.3 ЗАКРЫТЫЙ

ОПРЕДЕЛЕНИЕ ДЛИНЫ ЦЕПИ

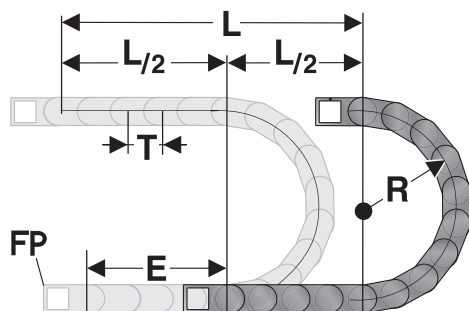

Подсоединение стационарной точки энергоцепи должно помещаться в середине пути перемещения.
 Такое расположение дает наиболее короткое соединение между стационарной точкой (СТ) и подвижным потребителем и, таким образом, наиболее рентабельную длину цепи.

Расчет длины цепи = $L/2 + \pi * R + E$
 $\approx 1 \text{ м цепи} = 16 \text{ шт. звеньев по } 64,5 \text{ мм.}$

- E = интервал между креплением и серединой длины перемещения
- L = длина хода
- R = радиус
- T = разделение 64,5 мм

EINBAUMASSE

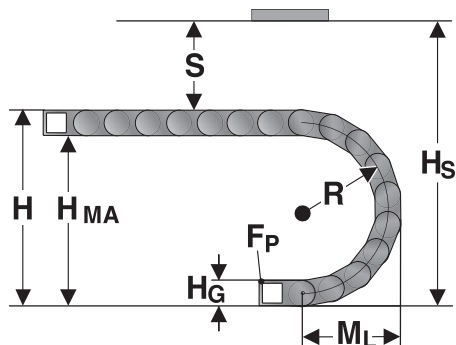

Захватное подсоединение должно быть прикручено на высоте H_{MA} для соответствующего радиуса.
 Установочные размеры должны учитывать значение «Монтажная высота H_s ».

Радиус R	80	100	120	150	200	250
Внешняя высота звена цепи (H_G)	53	53	53	53	53	53
Высота дуги (H)	233	273	313	373	473	573
Высокое захватное подсоединение (H_{MA})	180	220	260	320	420	520
Безопасное расстояние (S)	30	30	30	30	30	30
Монтажная высота (H_s)	263	303	343	403	503	603
Выступающая часть дуги окружности (M_L)	181	201	221	251	301	351

ПЛАСТМАССОВАЯ РАМОЧНАЯ ПЕРЕМЫЧКА POWERLINE



Рамочная перемычка

Рамочные перемычки соединяют две боковых ветви энергоцепи. Длина рамочной перемычки эквивалентна внутренней ширине энергоцепи.

Тип	№ для заказа	Обозначение	Внут. шир. мм
RS 045-5	052004500000	Рамочная перемычка	45,0
RS 057-5	052005700000	Рамочная перемычка	57,0
RS 062-5	052006200000	Рамочная перемычка	62,0
RS 071-5	052007100000	Рамочная перемычка	71,0
RS 084-5	052008400000	Рамочная перемычка	84,0
RS 093-5	052009300000	Рамочная перемычка	93,0
RS 096-5	052009600000	Рамочная перемычка	96,0
RS 104-5	052010400000	Рамочная перемычка	104,0
RS 107-5	052010700000	Рамочная перемычка	107,0
RS 121-5	052012100000	Рамочная перемычка	121,0
RS 133-5	052013300000	Рамочная перемычка	133,0
RS 144-5	052014400000	Рамочная перемычка	144,0
RS 146-5	052014600000	Рамочная перемычка	146,0
RS 158-5	052015800000	Рамочная перемычка	158,0
RS 164-5	052016400000	Рамочная перемычка	164,0
RS 171-5	052017100000	Рамочная перемычка	171,0
RS 182-5	052018200000	Рамочная перемычка	182,0
RS 196-5	052019600000	Рамочная перемычка	196,0
RS 208-5	052020800000	Рамочная перемычка	208,0
RS 220-5	052022000000	Рамочная перемычка	220,0
RS 233-5	052023300000	Рамочная перемычка	233,0
RS 246-5	052024600000	Рамочная перемычка	246,0
RS 252-5	052025200010	Рамочная перемычка	252,0
RS 258-5	052025800000	Рамочная перемычка	258,0
RS 296-5	052029600000	Рамочная перемычка	296,0
RS 346-5	052034600000	Рамочная перемычка	346,0
RS 350-5	052035000000	Рамочная перемычка	350,0
RS 358-5	052035800000	Рамочная перемычка	358,0
RS 371-5	052037100000	Рамочная перемычка	371,0
RS 396-5	052039600000	Рамочная перемычка	396,0
RS 421-5	052042100000	Рамочная перемычка	421,0
RS 446-5	052044600000	Рамочная перемычка	446,0
RS 496-5	052049600000	Рамочная перемычка	496,0
RS 546-5	052054600000	Рамочная перемычка	546,0

ЦЕПНОЕ ПОДСОЕДИНЕНИЕ ГИБКОЕ КА 32

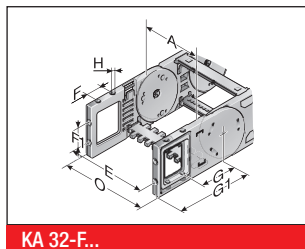

КА 32-F..

Это цепное подключение предоставляет универсальные возможности подключения (вверху, внизу, с торцевой стороны) и крепится как боковое звено на конце цепи. За счет этого последнее звено до самого подключения является подвижным. Каждой цепи необходимо одно подключение с пальцем и одно подключение с отверстием. Крепление производится винтами размером M5. Жестко залитые металлические втулки или со сквозным отверстием (-FB), или с резьбовым отверстием (-FG) обеспечивают продолжительную и с высокой прочностью передачу даже экстремальных усилий на энергоцепь.

Тип	№ для заказа	Материал	Исполнение	Внут. шир.								Внеш. шир. КА O
				A	E	F	F1	G	G1	H	H0	
				мм	мм	мм	мм	мм	мм	мм	мм	мм
КА 32-FB	0321000054	Пластмасса	С втулкой	45,0 – 546,0	A+14,0	22,5	22,0	57,8	95,5	95,5	5,5	A+28,0
КА 32-FG	0321000055	Пластмасса	С резьбой	45,0 – 546,0	A+14,0	22,5	22,0	57,8	95,5	M5		A+28,0

СКОЛЬЗЯЩИЙ БАШМАК GS 32.2

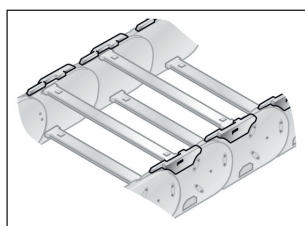

Скользящий башмак

Скользящие башмаки для энергоцепей используются в горизонтальном положении (верхняя ветвь цепи скользит на нижней цепи). Скользящие башмаки устанавливают вместо запорных устройств рамочных перемычек на боковых сегментах энергоцепей со стороны внутренней дуги (дополнительные инструменты не требуются). Благодаря этому цепь скользит не на боковых сегментах, а исключительно на скользящих башмаках.

В зависимости от условий применения за счет использования скользящих башмаков срок службы энергоцепей может увеличиваться в пять раз.

Значения минимального радиуса энергоцепи при использовании со скользящим башмаком приведены в следующей таблице.

Тип	№ для заказа	Радиус мин. мм	Высота скользящего башмака мм
GS 32.2	032290400300	120,0	4,0

ПЕРЕГОРОДКА TR 32

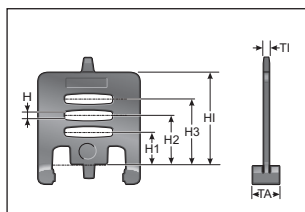

Разделительная перегородка

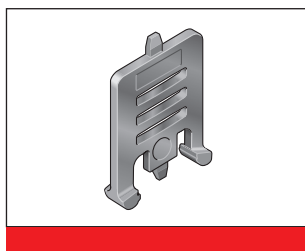

Прокладка нескольких круглых проводных линий или шлангов с различными диаметрами можно рекомендовать только при использовании разделительных перемычек.

Тип	№ для заказа	Обозначение	Исполнение	TI	TA	H	H1	H2	H3	HI
				мм	мм	мм	мм	мм	мм	мм
TR 32	032000009200	Разделительная перегородка	защелкивающаяся	3,0	10,0	4,2	10,4	16,2	22,0	32,0

ПЕРЕГОРОДКА TR 32.1

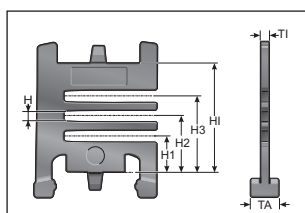

Разделительная перегородка

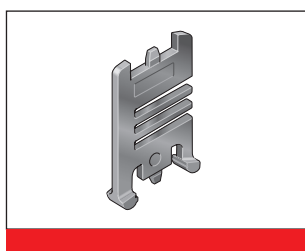

Прокладка нескольких круглых проводных линий или шлангов с различными диаметрами можно рекомендовать только при использовании разделительных перемычек.

Тип	№ для заказа	Обозначение	Исполнение	TI	TA	H	H1	H2	H3	HI
				мм	мм	мм	мм	мм	мм	мм
TR 32.1	032200009200	Разделительная перегородка	защелкивающаяся	3,5	8,0	4,0	10,5	16,5	22,5	32,0

ВЕРТИКАЛЬНАЯ ПЕРЕГОРОДКА, РАЗЪЕМНАЯ, RTT 32

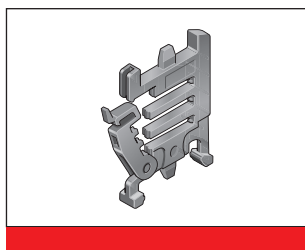
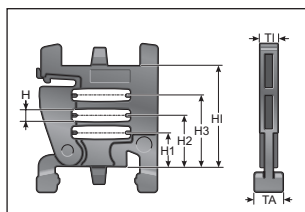

Две разъемных вертикальных перегородки (RTT) в комбинации минимум с одной полкой (RB) составляют простую в использовании полочную систему. Дополнительные ярусы предотвращают перекручивание проводов и минимизируют их трение друг о друга.

Тип	№ для заказа	Обозначение	Исполнение	TI	TA	H	H1	H2	H3	H6	H7	HI
				мм	мм	мм	мм	мм	мм	мм	мм	мм
RTT 32	100090322000	Вертикальная перегородка, разъемная	защелкивающаяся	7,0	8,0	4,0	10,5	16,5	22,5			32,0

ПОЛКА RB-5

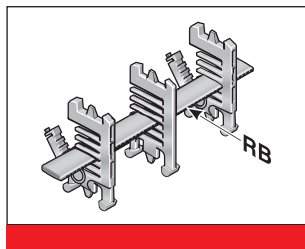

Полка в комбинации, по меньшей мере, с двумя разъемными полочными держателями (РТТ) составляет систему полок. Дополнительные ярусы предотвращают перекручивание проводов и минимизируют их трение друг о друга.

Тип	№ для заказа	Обозначение	Ширина мм	für Innenbreite мм
RB 028-5	10000002800	Полка	28,0	45,0
RB 034-5	1000003405	Полка	33,6	45,0
RB 039-5	1000003905	Полка	39,2	45,0
RB 045-5	1000004505	Полка	44,8	57,0
RB 050-5	1000005005	Полка	50,4	57,0
RB 056-5	10000005601	Полка	56,0	62,0
RB 062-5	1000006205	Полка	61,6	62,0
RB 067-5	1000006705	Полка	67,2	84,0
RB 073-5	1000007305	Полка	72,8	84,0
RB 078-5	1000007805	Полка	78,4	84,0
RB 084-5	10000008400	Полка	84,0	84,0
RB 090-5	1000009005	Полка	89,6	96,0
RB 095-5	1000009505	Полка	95,2	96,0
RB 101-5	1000010105	Полка	100,8	107,0
RB 106-5	1000010605	Полка	106,4	107,0
RB 112-5	100000011200	Полка	112,0	121,0
RB 118-5	1000011805	Полка	117,6	121,0
RB 123-5	1000012305	Полка	123,2	133,0
RB 129-5	1000012905	Полка	128,8	133,0
RB 134-5	1000013405	Полка	134,4	144,0
RB 140-5	100000014000	Полка	140,0	144,0
RB 146-5	1000014605	Полка	145,6	158,0
RB 151-5	1000015105	Полка	151,2	158,0
RB 157-5	1000015705	Полка	156,8	164,0
RB 162-5	1000016205	Полка	162,4	164,0
RB 168-5	100000016800	Полка	168,0	182,0
RB 174-5	1000017405	Полка	173,6	182,0
RB 179-5	1000017905	Полка	179,2	196,0
RB 185-5	1000018505	Полка	184,8	196,0
RB 190-5	1000019005	Полка	190,4	196,0
RB 196-5	100000019600	Полка	196,0	196,0
RB 291-5	100000029100	Полка	291,2	346,0

СОЕДИНИТЕЛЬНЫЙ ЭЛЕМЕНТ ДЛЯ РАМОЧНОЙ ПЕРЕМЫЧКИ RSV 32

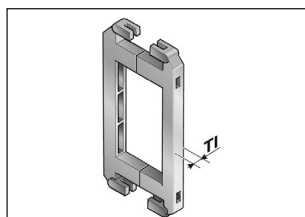

Соединительный элемент для поперечины

Начиная с ширины рамочной перемычки 246 мм, следует рекомендовать использование соединительных элементов для рамочной перемычки. Эти соединители предотвращают деформацию рамочной перемычки при большом дополнительном весе загрузки цепи.

Тип	№ для заказа	Обозначение	T1 мм
RSV 32	032000009600	Соединительный элемент для поперечины	7,5
RSV 32 Alu	032000009800	Соединительный элемент для поперечины из алюминия	7,5

ПЕРЕГОРОДКА В ВИДЕ N RE 32

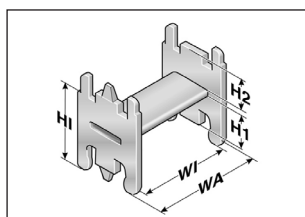

Полочный блок

Неразъемная система полок не изменяется по высоте.

Тип	№ для заказа	Обозначение	WA	WI	H1	H2	HI
			мм	мм	мм	мм	мм
RE 32/35	100000322010	Полочный блок N-образной формы	43,2	35,2	14,2	14,2	32,4
RE 32/52	100000323510	Полочный блок N-образной формы	60,0	52,0	14,2	14,2	32,4
RE 32/75	100000327510	Полочный блок N-образной формы	82,4	74,4	16,4	12,0	32,4

ПОПЕРЕЧНАЯ СКОБА BS-5

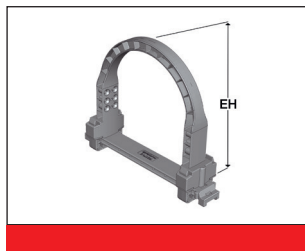

Шланги большого диаметра надежно прокладываются с помощью поперечных скоб. Монтаж осуществляется на рамочных перемычках или крышках энергоцепи. Поперечная скоба может монтироваться на внутренней и наружной дугах. С помощью держателя поперечной скобы (BSH) скобы крепятся на рамочных перемычках серий PowerLine. На скобу требуются два держателя поперечной скобы.

Тип	№ для заказа	Обозначение	Макс. диаметр шланга мм	Монтажная высота мм	Мин. ширина цепи мм
BS 120-5	052412000000	Поперечная скоба	115,0	140,0	164,0
BS 153-5	052415300000	Поперечная скоба	148,0	170,0	208,0
BS 187-5	052418700000	Поперечная скоба	182,0	205,0	233,0
BSH-5	052400000000	Держатель поперечной скобы			
	052400000001	Набор для монтажа поперечной скобы			

КРЫШКА ДЛЯ КРОНШТЕЙНА КРЕПЛЕНИЯ ЦЕПИ D3

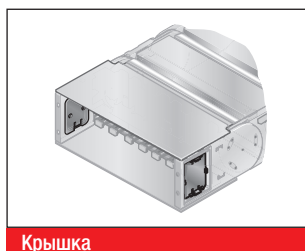

Крышка

Самозащелкивающаяся крышка закрывает боковое монтажное окно на гибком цепном подсоединении (KA-FB/FG).

Тип	№ для заказа
Защитное покрытие D3 KA 32.1-FB/FG	0323888002

ЗАЩИТНОЕ ПОКРЫТИЕ ЦЕПНОГО ПОДСОЕДИНЕНИЯ MP 32.3

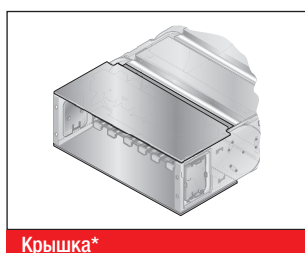

Крышка*

Защитные покрытия из алюминия для гибкого цепного подсоединения (KA-FB/FG) обеспечивают, для цепей с крышками, сплошной закрытый вариант.

Защитное покрытие цепного подсоединения стационарной точки, наружная дуга: Конфигурация номеров типа и заказа



Тип:	KA 32.1 FB/FG AB	Внутренняя ширина	2 + -2
№ для заказа:	0321	Внутренняя ширина	060

Защитное покрытие цепного подсоединения стационарной точки, внутренняя дуга: Конфигурация номеров типа и заказа



Тип:	KA 32.1 FB/FG IB	Внутренняя ширина	2 + -2
№ для заказа:	0321	Внутренняя ширина	058

Защитное покрытие захватного цепного подсоединения, наружная дуга: Конфигурация номеров типа и заказа



Тип:	KA 32.1 FB/FG AB	Внутренняя ширина	1 + -2
№ для заказа:	0321	Внутренняя ширина	059

Защитное покрытие захватного цепного подсоединения, наружная дуга: Конфигурация номеров типа и заказа



Тип:	KA 32.1 FB/FG IB	Внутренняя ширина	1 + -2
№ для заказа:	0321	Внутренняя ширина	057

Пример заказа:

0321096058 KA 32.1 FB/FG IB 096 2-2

Защитное покрытие цепного подсоединения в стационарной точке на внутренней дуге для внутренней ширины 96 мм.

ПОПЕРЕЧИНА-ГРЕБЕНКА ДЛЯ РАЗГРУЗКИ КАБЕЛЯ ОТ НАТЯЖЕНИЯ RS-ZL-5



Жестко интегрированные разгрузки от натяжения на рамочных перемычках цепных подсоединений. Адаптированы ко всем величинам ширины рамочных перемычек до 246 мм. Могут монтироваться во внутренней и наружной дугах на обоих концах цепи.

Тип	№ для заказа	Обозначение	für Innenbreite мм
RS-ZL 045-5	052004500010	Разгрузка от натяжения на поперечинах	45,0
RS-ZL 057-5	052005700010	Разгрузка от натяжения на поперечинах	57,0
RS-ZL 062-5	052006200010	Разгрузка от натяжения на поперечинах	62,0
RS-ZL 071-5	052007100010	Разгрузка от натяжения на поперечинах	71,0
RS-ZL 084-5	052008400010	Разгрузка от натяжения на поперечинах	84,0
RS-ZL 093-5	052009300010	Разгрузка от натяжения на поперечинах	93,0
RS-ZL 096-5	052009600010	Разгрузка от натяжения на поперечинах	96,0
RS-ZL 104-5	052010400010	Разгрузка от натяжения на поперечинах	104,0
RS-ZL 107-5	052010700010	Разгрузка от натяжения на поперечинах	107,0
RS-ZL 121-5	052012100010	Разгрузка от натяжения на поперечинах	121,0
RS-ZL 133-5	052013300010	Разгрузка от натяжения на поперечинах	133,0
RS-ZL 144-5	052014400010	Разгрузка от натяжения на поперечинах	144,0
RS-ZL 146-5	052014600010	Разгрузка от натяжения на поперечинах	146,0
RS-ZL 158-5	052015800010	Разгрузка от натяжения на поперечинах	158,0
RS-ZL 164-5	052016400010	Разгрузка от натяжения на поперечинах	164,0
RS-ZL 171-5	052017100010	Разгрузка от натяжения на поперечинах	171,0
RS-ZL 182-5	052018200010	Разгрузка от натяжения на поперечинах	182,0
RS-ZL 196-5	052019600010	Разгрузка от натяжения на поперечинах	196,0
RS-ZL 208-5	052020800010	Разгрузка от натяжения на поперечинах	208,0
RS-ZL 220-5	052022000010	Разгрузка от натяжения на поперечинах	220,0
RS-ZL 233-5	052023300010	Разгрузка от натяжения на поперечинах	233,0
RS-ZL 246-5	052024600010	Разгрузка от натяжения на поперечинах	246,0

ПРИСПОСОБЛЕНИЕ ДЛЯ СНЯТИЯ НАТЯЖЕНИЯ STEEL FIX

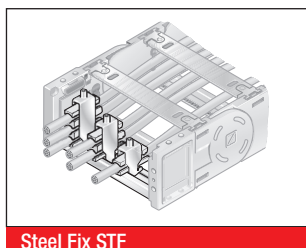
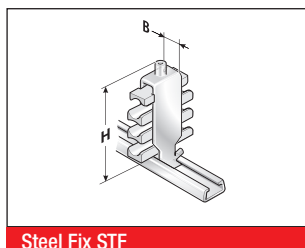

Жестко интегрируемая С-образная шина (химического лужения) для установки зажимных скоб Steel Fix в цепных подсоединениях. Зажимные скобы могут принимать до 3 проводных линий и подходят к С-образным шинам с шириной шлица 11 мм. За счет дизайна элементов канала реализована щадящая прокладка проводных линий. Могут монтироваться во внутренней и наружной дугах на обоих концах цепи. Данные общей высоты представляют собой ориентировочное значение. Фактическая высота, в частности, зависит от диаметра и свойств проводной линии. В случае использования со скольжением выше разгрузки от натяжения в стационарной точке следует выдерживать безопасное расстояние 10 мм.

Тип	№ для заказа	Обозначение	Крепления шт.	Провод Ø мм	Общая высота (H) мм
Зажимная скоба одинарная (для одного провода)					
STF 12-1 Steel Fix	81661801	Зажимная скоба	1	6,0 – 12,0	55,0
STF 14-1 Steel Fix	81661802	Зажимная скоба	1	12,0 – 14,0	52,0
STF 16-1 Steel Fix	81661803	Зажимная скоба	1	14,0 – 16,0	54,0
STF 18-1 Steel Fix	81661804	Зажимная скоба	1	16,0 – 18,0	56,0
STF 20-1 Steel Fix	81661805	Зажимная скоба	1	18,0 – 20,0	59,0
STF 22-1 Steel Fix	81661806	Зажимная скоба	1	20,0 – 22,0	61,0
STF 26-1 Steel Fix	81661807	Зажимная скоба	1	22,0 – 26,0	70,0
STF 30-1 Steel Fix	81661808	Зажимная скоба	1	26,0 – 30,0	74,0
STF 34-1 Steel Fix	81661809	Зажимная скоба	1	30,0 – 34,0	78,0
STF 38-1 Steel Fix	81661810	Зажимная скоба	1	34,0 – 38,0	82,0
STF 42-1 Steel Fix	81661811	Зажимная скоба	1	38,0 – 42,0	91,0
Зажимная скоба двойная (для двух проводов)					
STF 12-2 Steel Fix	81661821	Зажимная скоба	2	6,0 – 12,0	73,0
STF 14-2 Steel Fix	81661822	Зажимная скоба	2	12,0 – 14,0	74,0
STF 16-2 Steel Fix	81661823	Зажимная скоба	2	14,0 – 16,0	82,0
STF 18-2 Steel Fix	81661824	Зажимная скоба	2	16,0 – 18,0	86,0
STF 20-2 Steel Fix	81661825	Зажимная скоба	2	18,0 – 20,0	91,0
STF 22-2 Steel Fix	81661826	Зажимная скоба	2	20,0 – 22,0	95,0
STF 26-2 Steel Fix	81661827	Зажимная скоба	2	22,0 – 26,0	108,0
STF 30-2 Steel Fix	81661828	Зажимная скоба	2	26,0 – 30,0	121,0
STF 34-2 Steel Fix	81661829	Зажимная скоба	2	30,0 – 34,0	129,0
Зажимная скоба тройная (для трех проводов)					
STF 12-3 Steel Fix	81661841	Зажимная скоба	3	6,0 – 12,0	98,0
STF 14-3 Steel Fix	81661842	Зажимная скоба	3	12,0 – 14,0	98,0
STF 16-3 Steel Fix	81661843	Зажимная скоба	3	14,0 – 16,0	105,0
STF 18-3 Steel Fix	81661844	Зажимная скоба	3	16,0 – 18,0	111,0
STF 20-3 Steel Fix	81661845	Зажимная скоба	3	18,0 – 20,0	118,0
STF 22-3 Steel Fix	81661846	Зажимная скоба	3	20,0 – 22,0	130,0

MP 32.2 ОТКРЫТЫЙ / MP 32.3 ЗАКРЫТЫЙ

ФИКСИРУЮЩАЯ ЗАГЛУШКА MP 32/41

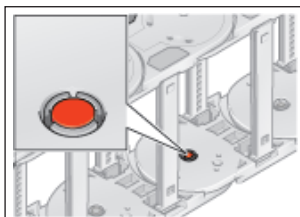

Фиксирующая заглушка

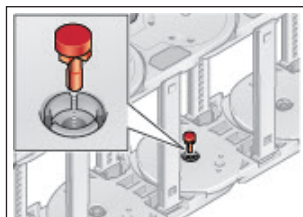

Фиксирующая заглушка

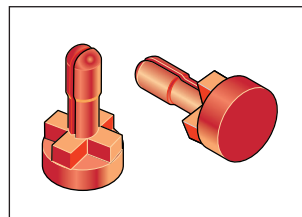

Фиксирующая заглушка

Чтобы повысить боковую устойчивость, мы рекомендуем в случае сильного поперечного ускорения или при монтажном положении, «лежащем на боку (повернутым на 90°) без

поддерживания», использование фиксирующих заглушек.

Тип	№ для заказа
фиксирующая заглушка MP32/41	041000008000

ГЛУБОКО ОПУЩЕННОЕ ЗАХВАТНОЕ ПОДСОЕДИНЕНИЕ MP 32

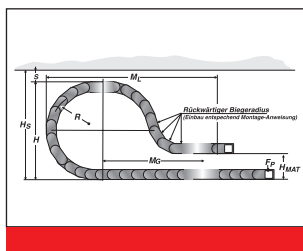
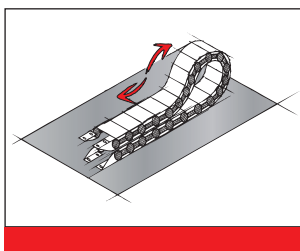

От случая к случаю целесообразно для длинных путей перемещения опускать хватное подсоединение ниже.

В этом случае должны учитываться изменения при проектировании цепи (например, удлинение цепи).

Просьба обращаться к нашим техническим специалистам по применению!

Радиус R мм	Высокое хватное подсоединение (H _{МА}) мм	Безопасное расстояние (S) мм	Монтажная высота с гарантией безопасности (H _S) мм	Выступающая часть (M ₁) мм	Большая часть звеньев цепи шт.	Из этого количество звеньев цепи с обратным радиусом шт.
200,0	210,0	50,0	523,0	720,0	14	3
250,0	230,0	50,0	623,0	880,0	17	3

ОБРАТНЫЕ РАДИУСЫ MP 32.2

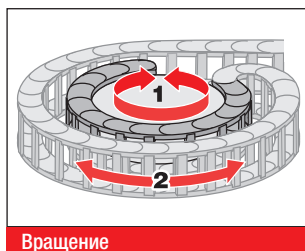

Вращение

Боковые звенья с обратным радиусом позволяют выполнять движения в двух направлениях. Области применения являются вращательные движения и глубоко посаженные цепные подсоединения. Вращательные движения возможны только в открытых вариантах.

Тип	№ для заказа	Радиус мм	Обратный радиус мм
SR 32.2 RK080 (RÜ200/R120)	032200008060	120,0	200,0
SR 32.2 RK100 (RÜ200/R135)	032200010060	135,0	200,0
SR 32.2 RK120 (RÜ200/R150)	032200012060	150,0	200,0
SR 32.2 RK150 (RÜ200/R170)	032200015060	170,0	200,0
SR 32.2 RK200 (RÜ200/R200)	032200020060	200,0	200,0
SR 32.2 RK250 (RÜ200/R250)	032200025060	250,0	200,0

НАПРАВЛЯЮЩИЙ КАНАЛ VAW (АЛЮМИНИЙ/НЕРЖАВЕЮЩАЯ СТАЛЬ)

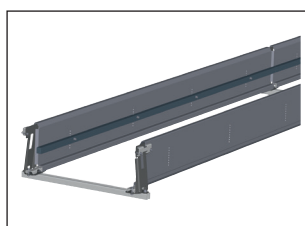

VAW из оцинкованной/нержавеющей стали

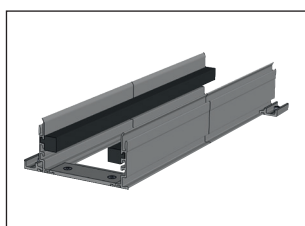

VAW из алюминия

Для этой энергоцепи в распоряжении имеются различные вариативные системы направляющих каналов из алюминиевых или нержавеющей стальных профилей. За счет вариативного направляющего канала энергоцепь надежно поддерживается и направляется. Ассистент по выбору ищите в главе «Вариативная система направляющих каналов».

УКАЗАНИЕ ПО МОНТАЖУ ПОДВИЖНЫЙ КРОНШТЕЙН КРЕПЛЕНИЯ ЦЕПИ FB/FG

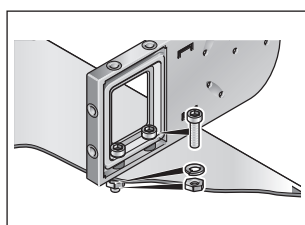

Цепное подсоединение FB

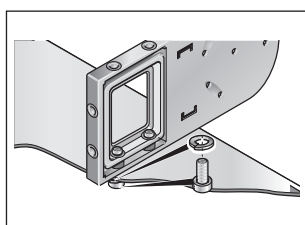

Цепное подсоединение FG

Латунные втулки гарантируют продолжительное закрепление без пластической деформации пластмассы в холодном состоянии

Исполнение КА-FB:

Интегрированное сквозное отверстие крепится с помощью винта и гайки.

Исполнение КА-FG:

Интегрированная резьба позволяет быстрый и простой монтаж на месте, т.к. достаточно одного винта, возможно, со стопорной шайбой.

МОНТАЖ

ДЕМОНТАЖ

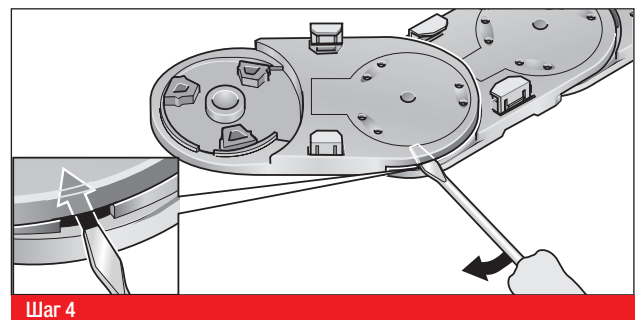
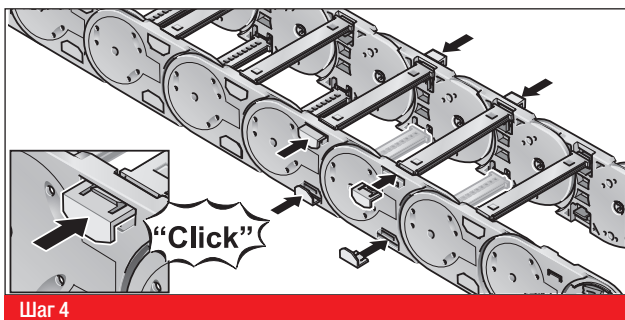
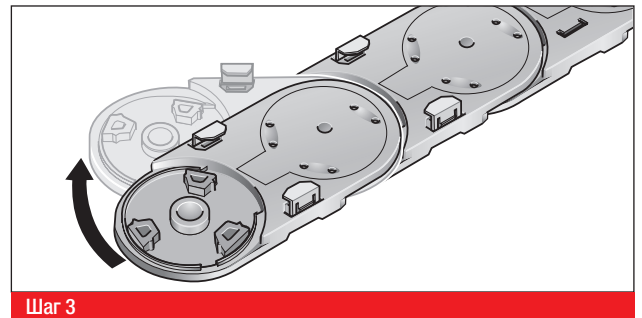
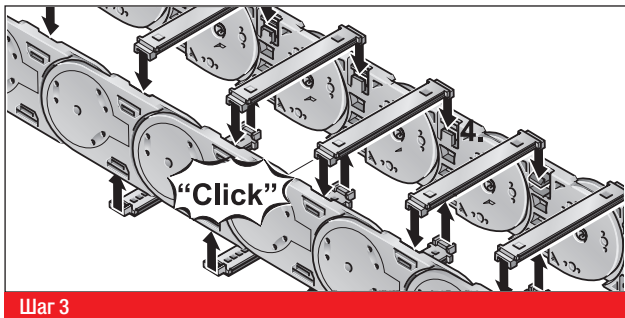
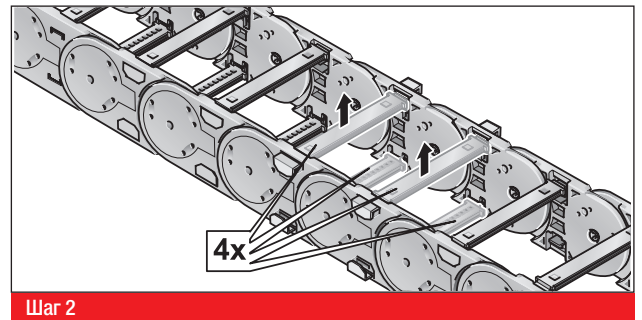
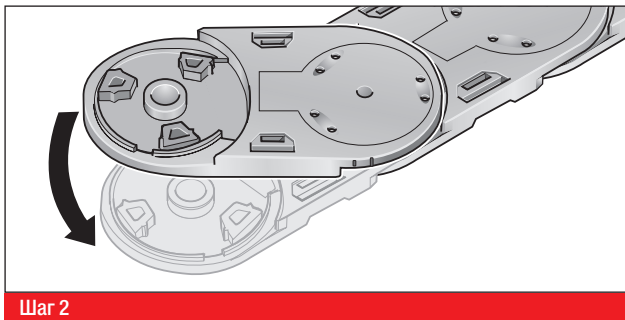
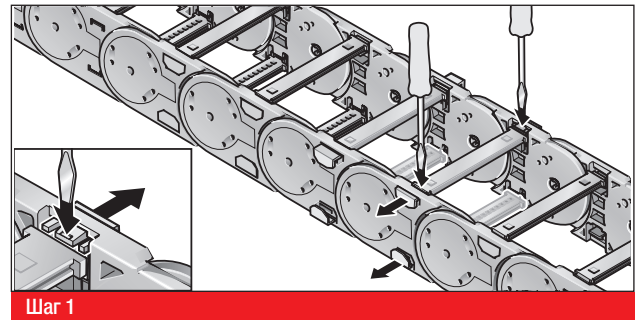
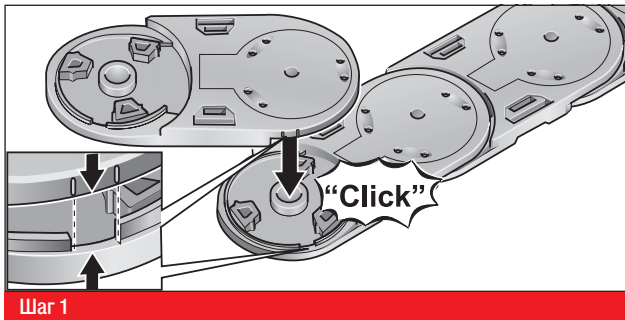

Все сведения, содержащиеся в наших проспектах и каталогах, а также в Интернете, основываются на сегодняшнем уровне знаний об описанной продукции. Предоставленные фирмой Murrplastik электронные данные и файлы, в частности файлы САПР, основываются на сегодняшнем уровне знаний об описанной продукции. Этой информацией не может быть обоснована юридически обязательная гарантия определенных свойств или пригодности для определенной цели применения. Все сведения о химических и физических свойствах нашей продукции, а также практические устные, письменные рекомендации и результаты экспериментов мы приводим добросовестно. Они не освобождают покупателя от обязанности проведения собственных испытаний и экспериментов для определения конкретной пригодности продукции к предполагаемой цели применения. Фирма Murrplastik не дает гарантии в отношении актуальности, правильности, полноты или качества предоставленной информации. Фирма Murrplastik не несет ответственности за ущерб, возникающий из использования продукции. Фирма Murrplastik оставляет за собой право на внесение технических изменений и улучшений в рамках непрерывного усовершенствования своих изделий и услуг. В остальном, действуют наши общие условия продажи.